





QUICK SETUP GUIDE

Speaker Main Features

Wi-Fi connection is recommended for this speaker.

Provides a wide range of sound sources, Internet radio available, and supports group play with multiple connections or stereo sound feature.

Features	 Wi-Fi	 Bluetooth®
Multiroom feature	Connect multiple devices at once.	One device connection
Music service	Variety of music services available with the Samsung Multiroom App . - Sound source service - Internet radio (TuneIn)	App installation per music service required



NOTE

- ✓ Bluetooth Setup, please refer to page 7.

Checking the Components

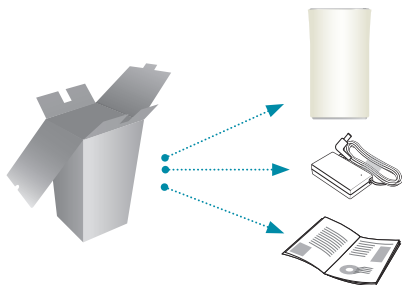

Do not place any items on top of or sit on the main unit.

Getting Started

1. Follow the installation steps in this user manual.
2. Please download **Samsung Multiroom** app on your smart device.

Installation

1. Make sure your smart device (Smart Phone, Tablet, PAD, etc) is connected to your Wi-Fi network.



NOTE

- ✓ All the devices need to connect to the same network.



Smart device



Router

2. On your smart device, download and install the **Samsung Multiroom app**.

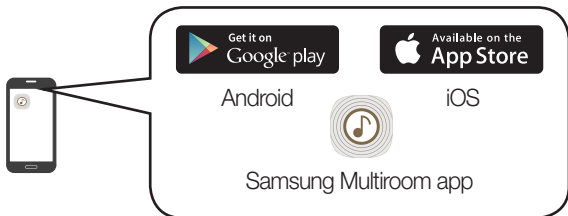

3. Connect your speaker to power.

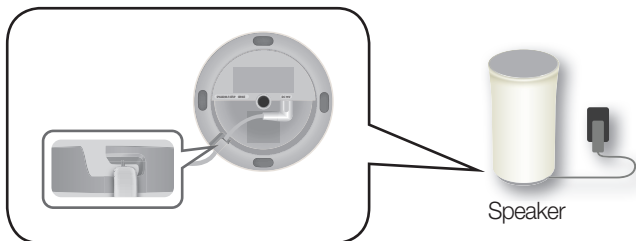

Installation

4. Launch the **Samsung Multiroom** app on your smart device, and then follow the instruction on the screen to complete setup.
 - Play music after speaker setup is complete.

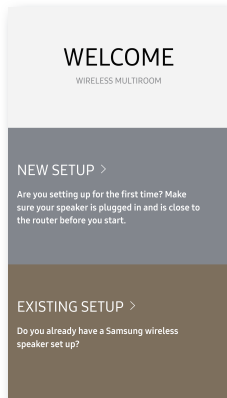

Welcome Screen

If Auto Set-up fails, follow the on-screen instructions.

NOTE

- ✓ If speaker setup continually fails,
Press and hold the volume (+, -) buttons on top of the speaker simultaneously for five seconds to reset the speaker.
Next, restart the app and follow the displayed instructions to configure the speaker again.

Speaker Top

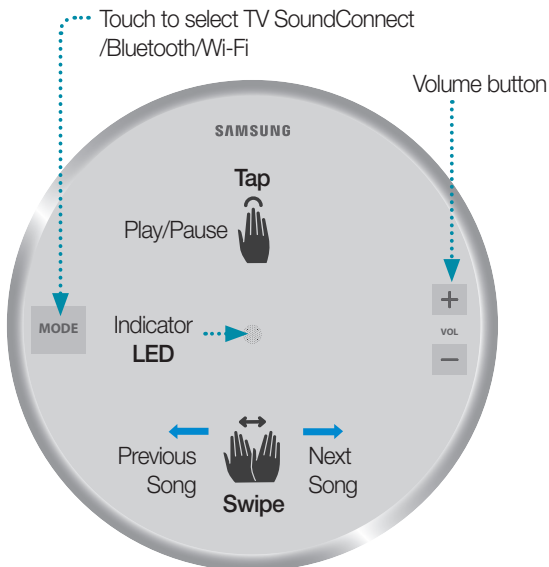

NOTES

- ✓ Tap/Swipe : Whole area is available except **MODE**, Volume (-,+) key area on the TOP.
- ✓ The speaker will enter standby mode to reduce energy consumption after **15 minutes** of idle time.

Speaker Bottom

SPK ADD/Wi-Fi SETUP

SERVICE

For service only.

DC 19V

Connect the adaptor's output power cord to the DC 19V jack on the speaker.

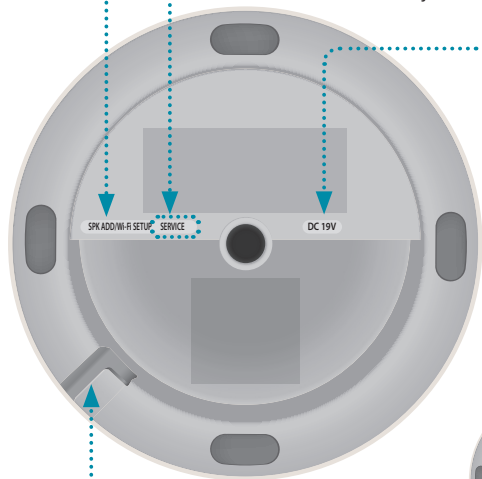

Notch for Power Cable

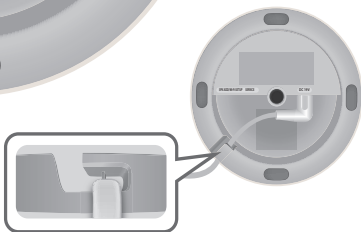

Using Bluetooth®

1. Touch the **MODE** button on the TOP of your speaker one or more times until you hear “Bluetooth is ready.”
2. Enable Bluetooth on your smart phone, and then select **[Samsung] R1** from the Bluetooth list.



NOTE

- ✓ Without connection with **Samsung Multiroom** app, you might see “**Samsung Wireless Audio**” on your Bluetooth list.

3. Use any music app on your device to play music on your speaker.

NOTE

- ✓ In **Bluetooth** mode, the Play/Pause/Next/Prev functions are available in Bluetooth devices supporting AVRCP.

Connecting to a TV via TV SoundConnect (Bluetooth)

TV SoundConnect allows an easy wireless connection between a Samsung TV and your speaker so you can enjoy listening to your TV's sound through the speaker.

1. Touch the **MODE** button one or more times until you hear "TV SoundConnect is ready."

NOTE

- ✓ TV SoundConnect can be used to connect a single speaker to a TV. (to connect multiple speakers to a TV, refer to "Connecting to a Samsung Smart TV over Wi-Fi").

2. Press and hold **MODE** button for 5 seconds to initialise TV SoundConnect Mode.
3. A pop-up appears on the TV asking you to approve the connection. Approve to continue.

NOTES

- ✓ Once connection completed, skip above step 2 and 3 when you connect the TV again.
- ✓ To connect a new TV, follow above all 3 steps.
- ✓ The TV SoundConnect (SoundShare) feature is available on several Samsung TV models released after 2012.

Connecting to a Samsung Smart TV over Wi-Fi

What is the Wi-Fi surround sound connection?

If your Samsung TV supports the Wi-Fi mode, connect the TV and audio devices on the same Wi-Fi network. You can enjoy sound experience from the surround sound system.

Playing TV sound using the
Soundbar and speakers



Playing TV sound using speakers
only (up to five speakers can be
connected)



Checklist before Connection

※ **Check information for your TV model.**

For connection to a TV over Wi-Fi, only Samsung Smart TVs, released after 2014, are compatible. (See the User Manual provided with your TV.)

When using a smart TV manufactured by other than Samsung,

- Use a wired connection to connect between your TV and Samsung Soundbar that supports the multiroom feature. Then use the Multiroom app to set up your surround sound system. (Refer to the Soundbar user manual at the Samsung website.)

Connecting to a Samsung Smart TV over Wi-Fi

1. Check to make sure that the Soundbar and audio device are connected to a (Wi-Fi) network.



NOTE

- ✓ Download the **Samsung Multiroom** app to your smart device, then follow the instructions in the app to connect the speakers and/or Soundbar to the (Wi-Fi) network.
2. Check to make sure that the TV is connected to the network.
 - How to check : Menu → Network → Network Status
 3. Check to make sure that the TV, Soundbar and speakers are connected to the same network.

Connecting to a Samsung Smart TV released in 2016

■ Connecting a single speaker or Soundbar

From the menus, select **Sound Output**.

Home Menu → Settings (⚙️) → Sound → Sound Output → Model name(Wi-Fi)

■ Connecting multiple speakers or connecting a single speaker along with the Soundbar

1. On the TV menu, select **Wireless Speaker Manager**.

Menu → Sound → Expert Settings → Wireless Speaker Manager

Connecting to a Samsung Smart TV over Wi-Fi

2. Select **Multiroom Link Type**.

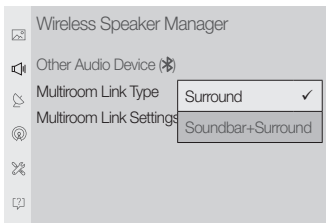

- **Surround :**
Set up with 2 to 5 speakers
- **Soundbar+Surround :**
Set up with one Soundbar and two speakers

NOTE

- ✓ The surround sound system is not available with a combination of one Soundbar and one speaker.

3. Select **Multiroom Link Settings**. Select a speaker for each channel and select **Save** to complete configuration.

• **Surround**

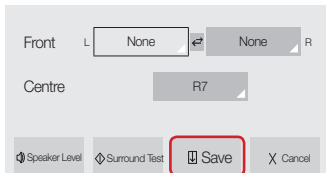

• **Soundbar+Surround**



- ✓ If a connection cannot be established, see “Checklist before Connection” on pages 9 and 10.

Connecting to a Samsung Smart TV over Wi-Fi

Connecting to a Samsung Smart TV released in 2015

■ Connecting a single speaker or Soundbar

1. On the TV menu, select **Speaker List**.
Menu → Sound → Speaker List
2. Select a connected speaker from the list of speakers.

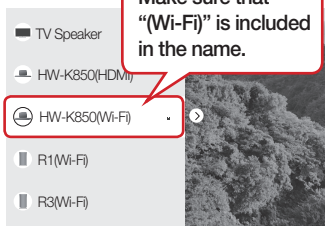
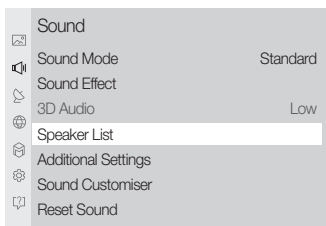

! IMPORTANT

- ✓ Soundbars are indicated by the 'Model name(Wi-Fi)'.

■ Connecting multiple speakers or connecting a single speaker along with the Soundbar

1. Follow the instructions under "Connecting a single speaker or Soundbar" to connect a speaker.

! IMPORTANT

- ✓ To configure the surround sound system aligned with a Soundbar, select a **Soundbar first**.

Connecting to a Samsung Smart TV over Wi-Fi

2. With the speaker selected, press the right directional key on the remote control. Select a speaker for each channel and select **Save** to complete configuration.

Connecting only a speaker

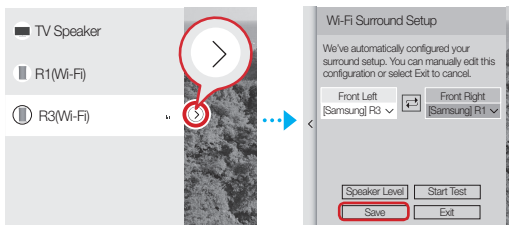

Connecting a speaker along with the Soundbar

- ✓ The surround sound system is not available with a combination of one Soundbar and one speaker.

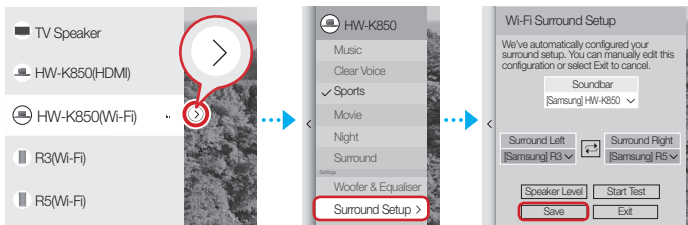

- ✓ If a connection cannot be established, see “Checklist before Connection” on pages 9 and 10.

Connecting to a Samsung Smart TV over Wi-Fi

Connecting to a Samsung Smart TV released in 2014

1. From the menus, select **Multiroom Link - Settings**.

Menu → Sound → Speaker Settings → Multiroom Link - Settings

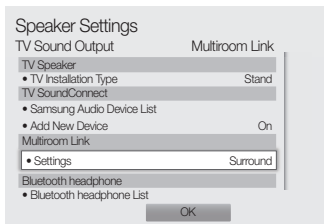
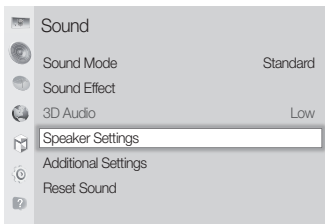

2. Select the **Multiroom Link** type.

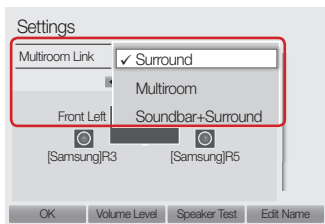

- **Surround :**

Set up with one to five speakers

- **Soundbar+Surround :**

Set up with one Soundbar, or with one Soundbar and two speakers

 **NOTE**

- ✓ The surround sound system is not available with a combination of one Soundbar and one speaker.

Connecting to a Samsung Smart TV over Wi-Fi

3. Select the number of speakers to connect.
e.g., one speaker → 1CH, two speakers → 2CH



4. Select the speaker in the position you want and select **OK**.

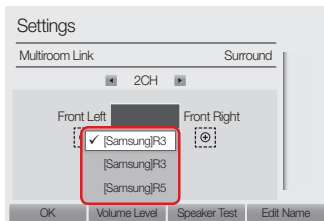
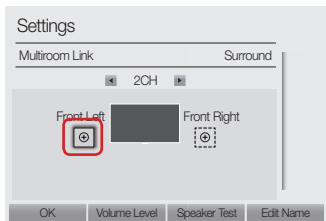

5. Set TV sound output to **Multiroom Link**.

✓ If a connection cannot be established, see “Checklist before Connection” on pages 9 and 10.

Основни функции на високоговорителя

За този високоговорител се препоръчва **Wi-Fi връзка**.

Предоставя обширен диапазон от звукови източници, налични интернет радиостанции и поддържа групово възпроизвеждане с няколко свързвания или с функцията за стереозвук.

Характеристики	 Wi-Fi	 Bluetooth®
Функция Multiroom	Свързване на няколко устройства едновременно.	Свързване на едно устройство
Услуга за музика	Приложението Samsung Multiroom предлага разнообразни услуги за музика. <ul style="list-style-type: none">- Услуга за източник на музика- Интернет радио (TuneIn)	Изисква се инсталиране на приложението за всяка услуга за музика



ЗАБЕЛЕЖКА

- ✓ Настройка на Bluetooth, вж. стр. 7.

Проверка на компонентите

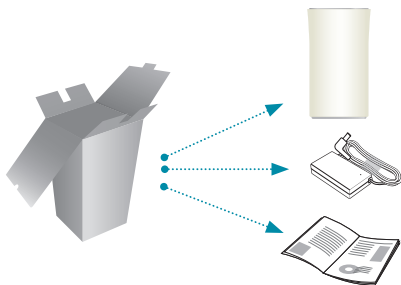

Начало

1. Следвайте стъпките за монтаж, посочени в това ръководство на потребителя.
2. Изтеглете приложението **Samsung Multiroom** на вашето смарт устройство.

Инсталиране

1. Уверете се, че вашето смарт устройство (смартфон, таблет, PAD и т.н.) е свързано към вашата Wi-Fi мрежа.

ЗАБЕЛЕЖКА

- ✓ Всички устройства трябва да се свържат към същата мрежа.



Смарт устройство



Рутер

2. Изтеглете и инсталирайте на смарт устройството си приложението **Samsung Multiroom**.



Android



iOS



Приложение Samsung Multiroom

3. Свържете вашия високоговорител към захранването.

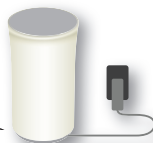
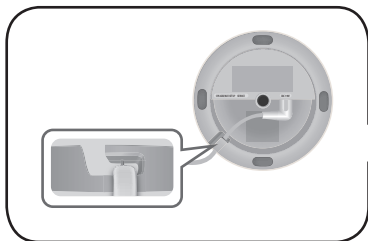

Високоговорител

Инсталиране

4. Стартирайте приложението **Samsung Multiroom** на вашето смарт устройство и после следвайте инструкциите на екрана, за да завършите настройката.
 - Възпроизвеждайте музика след приключване на настройването на тонколоните.

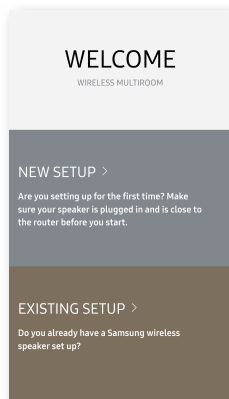

Приветстващ екран

Ако автоматичната настройка е неуспешна, следвайте екранните инструкции.



ЗАБЕЛЕЖКА

- ✓ Ако настройването на тонколоните не може да приключи успешно след няколко опита, натиснете едновременно и задръжте бутоните за силата на звука (+,-) от горната страна на тонколоната в продължение на пет секунди, за да я нулирате. След това рестартирайте приложението и следвайте показваните на екрана инструкции, за да конфигурирате отново тонколоната.

Отгоре на високоговорителя



БЕЛЕЖКИ

- ✓ Докоснете/Плъзгане: Налична е цялата зона без **MODE**, сила на звука (-,+)**ОТГОРЕ**.
- ✓ Високоговорителят ще влезе в режим на готовност, за да намали консумацията на енергия след **15 минути** време на неактивност.

Отдолу на високоговорителя

SPK ADD/Wi-Fi SETUP

SERVICE

Само за сервизни цели.

DC 19V

Свържете изходящия
захранващ кабел
на адаптера към
гнездото DC 19V на
високоговорителя.

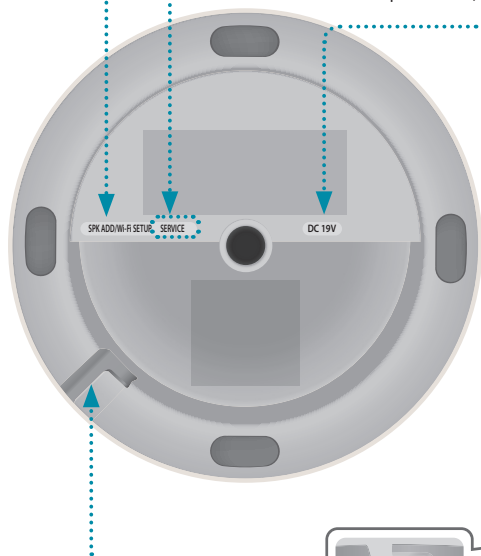

Прорез за захранващия кабел

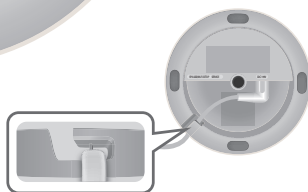

Използване на Bluetooth®

1. Докоснете бутона **MODE** ОТГОРЕ на високоговорителя един или няколко пъти, докато чуete Bluetooth is ready. (Bluetooth е готов.).
2. Разрешете Bluetooth на вашия смартфон и след това изберете **[Samsung] R1** от Bluetooth списъка.



ЗАБЕЛЕЖКА

- ✓ Без свързване с приложението **Samsung Multiroom** може да видите **Samsung Wireless Audio** във вашия списък с Bluetooth устройства.

3. Използвайте произволно приложение на устройството си, за да изпълните музика на вашия високоговорител.

ЗАБЕЛЕЖКА

- ✓ В режим **Bluetooth** функциите Изпълнение/Пауза/Напред/Назад са налични на Bluetooth устройства, които поддържат AVRCP.

Свързване към телевизор чрез TV SoundConnect (Bluetooth)

TV SoundConnect позволява лесна безжична връзка между телевизор Samsung и вашия високоговорител, така че можете да се насладите на звука от телевизора си през високоговорителя.

1. Докоснете бутона **MODE** един или повече пъти, докато чуете “TV SoundConnect is ready. (TV SoundConnect е готов.)”.



ЗАБЕЛЕЖКА

- ✓ TV SoundConnect може да се използва за свързване на единична тонколони към телевизор.
(За да свържете няколко тонколони към телевизор, вижте „Свързване към Samsung Smart TV чрез Wi-Fi“).

2. Натиснете бутона **MODE** за 5 секунди, за да инициализирате режим TV SoundConnect.
3. На телевизора се появява изскачащ прозорец, които ви пита за одобряване на връзката. Одобрете, за да продължите



БЕЛЕЖКИ

- ✓ След като връзката завърши, прескочете стъпки 2 и 3 по-горе, когато свързвате отново телевизора.
- ✓ При свързване на нов телевизор следвайте всички 3 стъпки по-горе.
- ✓ Функцията TV SoundConnect (SoundShare) е налични на всички модели телевизори Samsung, пуснати на пазара след 2012 г.

Свързване към Samsung Smart TV чрез Wi-Fi

Какво представлява Wi-Fi свързването за съраунд звук?

Ако вашият телевизор Samsung поддържа Wi-Fi режим, свържете телевизора и аудио устройствата към една и съща Wi-Fi мрежа. Можете да се наслаждавате на звукови преживявания от системата за съраунд звук.

Възпроизвеждане на звука на телевизора посредством Soundbar и тонколони

Възпроизвеждане на звука на телевизора само посредством тонколони (може да се свържат до пет тонколони)



Проверочен списък преди свързването

※ Проверете информацията за модела на вашия телевизор

Съвместимост със свързване чрез Wi-Fi имат само телевизорите Samsung Smart TV, пуснати на пазара след 2014 г. (Вижте ръководството на потребителя, предоставено заедно с телевизора)

Когато използвате смарт телевизор, произведен от компания, различна от Samsung,

- Използвайте кабел, за да свържете телевизора си към Samsung Soundbar, който поддържа функцията за работа в няколко помещения. След това използвайте приложението Multiroom, за да настроите системата за съраунд звук.

(Вижте ръководството на потребителя Soundbar на уеб сайта на Samsung)

Свързване към Samsung Smart TV чрез Wi-Fi

1. Уверете се, че Soundbar и аудио устройството са свързани към (Wi-Fi) мрежа.



ЗАБЕЛЕЖКА

- ✓ Изтеглете приложението **Samsung Multiroom** на смарт устройството си и след това следвайте инструкциите в приложението, за да свържете тонколоните и/или Soundbar към (Wi-Fi) мрежата.
2. Уверете се, че телевизорът е свързан към мрежата.
 - Как да проверите: Меню → Мрежа → Състояние на мрежата
 3. Уверете се, че телевизорът, Soundbar и тонколоните са свързани към мрежата.

Свързване към Samsung Smart TV, пуснат на пазара през 2016 г.

■ **Свързване на единична тонколона или на Soundbar**

От менютата изберете **Звуков изход**.

Меню Начало → Настройки (⚙) → Звук → Звуков изход →

Име на модел(Wi-Fi)

■ **Свързване на няколко тонколони или свързване на единична тонколона заедно със Soundbar**

1. В менюто на телевизора изберете **Диспечер на безжични високоговорители**.

Меню → Звук → Експертни настройки → Диспечер на безжични

високоговорители

Свързване към Samsung Smart TV чрез Wi-Fi

2. Изберете Тип Multiroom Link.

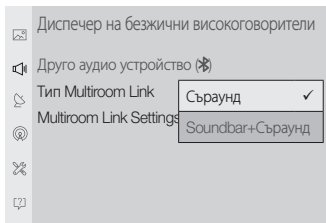

- **Съраунд :**
Настройване при 2 до 5 тонколони
- **Soundbar+Съраунд :**
Настройване при един Soundbar и две тонколони

ЗАБЕЛЕЖКА

- ✓ Системата за съраунд звук не може да се използва с комбинация от един Soundbar и една тонколона.

3. Изберете Multiroom Link Settings. Изберете тонколона за всеки канал и изберете **Запиши**, за да приключите конфигурирането.

• Съраунд



• Soundbar+Съраунд

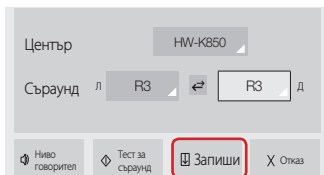

- ✓ Ако не може да бъде установена връзка, вижте „Проверочен списък преди свързването“ на страници 9 и 10.

Свързване към Samsung Smart TV чрез Wi-Fi

Свързване към Samsung Smart TV, пуснат на пазара през 2015 г.

■ **Свързване на единична тонколona или на Soundbar**

1. В менюто на телевизора изберете **Списък на високоговорители**.
Меню → Звук → Списък на високоговорители
2. Изберете свързана тонколona от списъка с тонколони.

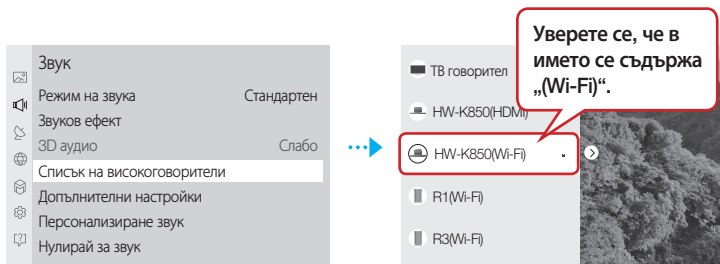

! ВАЖНО

- ✓ Soundbar са посочени като „Име на модел(Wi-Fi)“

■ **Свързване на няколко тонколони или свързване на единична тонколona заедно със Soundbar**

1. Следвайте инструкциите в „Свързване на единична тонколona или на Soundbar“, за да свържете тонколоната.

! ВАЖНО

- ✓ За да конфигурирате системата за съраунд звук в съответствие със Soundbar, изберете **Първо Soundbar**.

Свързване към Samsung Smart TV чрез Wi-Fi

- След като изберете тонколоната, натиснете клавиша със стрелка надясно върху дистанционното управление. Изберете тонколоната за всеки канал и изберете **Запиши**, за да приключите конфигурирането.

Свързване само на тонколоната

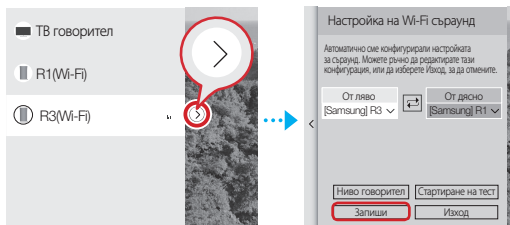

Свързване на тонколоната заедно със Soundbar

- ✓ Системата за съраунд звук не може да се използва с комбинация от един Soundbar и една тонколоната.

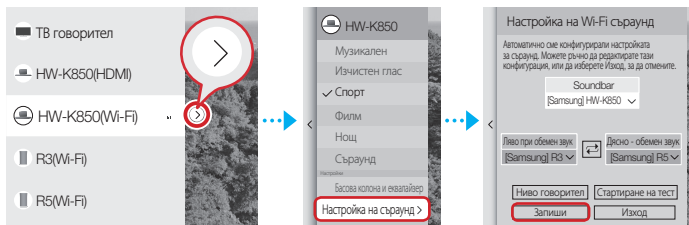

- ✓ Ако не може да бъде установена връзка, вижте „Проверочен списък преди свързването“ на страници 9 и 10.

Свързване към Samsung Smart TV чрез Wi-Fi

Свързване към Samsung Smart TV, пуснат на пазара през 2014 г.

1. От менютата изберете **Multiroom Link - Настройки**.

Меню → Звук → Настройка високоговорител → Multiroom Link - Настройки

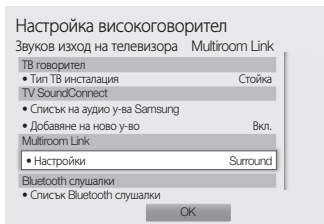
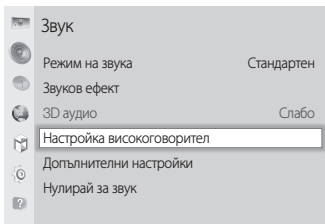

2. Изберете типа на **Multiroom Link**.

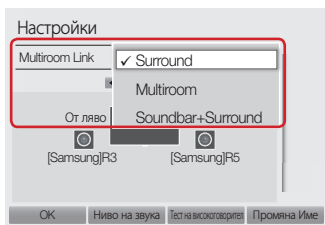

• **Surround :**

Настройване при една до пет тонколони.

• **Soundbar+Surround :**

Направете настройка с един Soundbar или с един Soundbar и две тонколони.



ЗАБЕЛЕЖКА

- ✓ Системата за съраунд звук не може да се използва с комбинация от един Soundbar и една тонколони.

Свързване към Samsung Smart TV чрез Wi-Fi

3. Изберете броя на тонколоните, които трябва да се свържат.
например една тонколоната → 1CH, две тонколони → 2CH

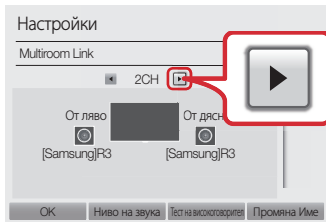

4. Изберете тонколоната в желаната от вас позиция и изберете **OK**.

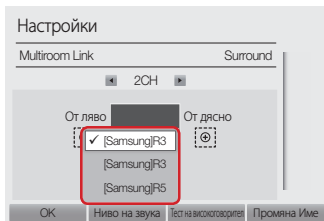
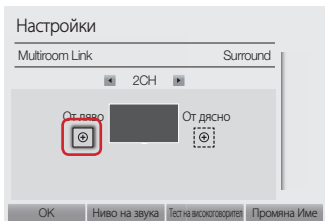



5. Задайте звуковия изход на телевизора на **Multiroom Link**.

✓ Ако не може да бъде установена връзка, вижте „Проверочен списък преди свързването“ на страници 9 и 10.

Glavne značajke zvučnika

Za ovaj zvučnik preporučuje se **Wi-Fi veza**.

Pružajući široki raspon izvora zvuka, omogućava slušanje internetskog radija i podržava skupno reproduciranje s više priključaka ili značajku zvuka stereo.

Značajke	 Wi-Fi	 Bluetooth®
Multiroom značajka	Povezivanje više uređaja odjednom.	Povezivanje jednog uređaja
Glazbena usluga	Raznolikost glazbenih usluga dostupna uz aplikaciju Samsung Multiroom . <ul style="list-style-type: none">- Usluga izvora zvuka- Internetski radio (TuneIn)	Instalacija aplikacije prema zahtjevu glazbene usluge



NAPOMENA

- ✓ Postavljanje funkcije Bluetooth, pogledajte stranicu 7.

Provjeravanje sastavnih dijelova

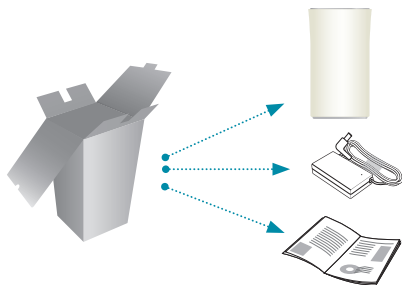

Početak

1. Slijedite korake postavljanja u ovom korisničkom priručniku.
2. Preuzmite aplikaciju **Samsung Multiroom** na svoj pametni uređaj.

Postavljanje

1. Provjerite je li pametni uređaj (pametni telefon, tablet, osobni pristupni uređaj itd.) povezan s Wi-Fi mrežom.



Pametni uređaj



Usmjerivač



NAPOMENA

- ✓ Svi uređaji trebaju biti priključeni na istu mrežu.

2. Na svojem pametnom uređaju preuzmite i instalirajte aplikaciju **Samsung Multiroom**.



Android



iOS



Aplikacija Samsung Multiroom

3. Priključite zvučnik na napajanje.

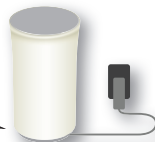
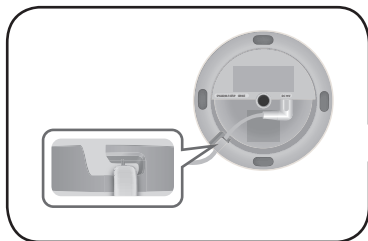

Zvučnik

Postavljanje

4. Pokrenite aplikaciju **Samsung Multiroom** na svojem pametnom uređaju i potom pratite upute na zaslonu da biste dovršili postavljanje.
 - Reproducirajte glazbu nakon što se završi postavljanje zvučnika.

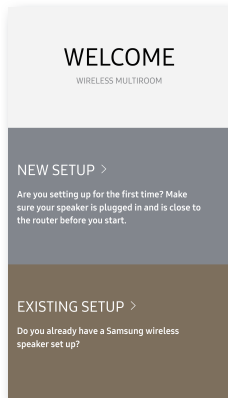

Zaslon dobrodošlice

Ako automatsko postavljanje ne uspije, slijedite upute na zaslonu.



NAPOMENA

- ✓ Ako nikako ne uspijevate postaviti zvučnik, istodobno pritisnite i držite 5 sekundi gumba za glasnoću (+,-) koji se nalaze na vrhu zvučnika kako biste vratili zvučnik u izvorno stanje. Zatim, ponovno pokrenite aplikaciju i slijedite prikazane upute kako biste ponovno konfigurirali zvučnik.

Gornja strana zvučnika

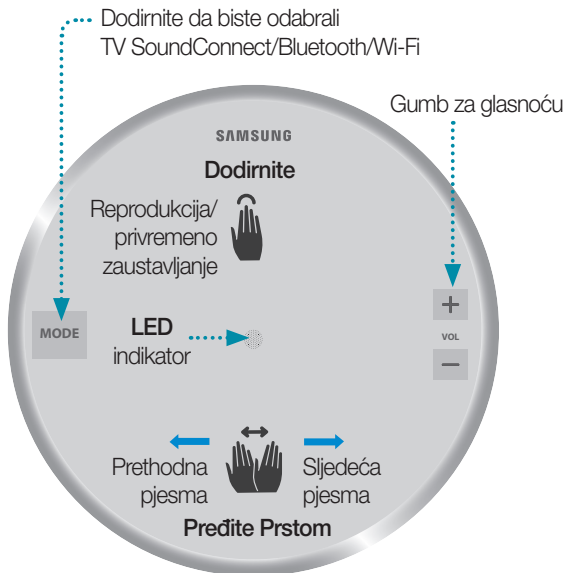

NAPOMENE

- ✓ Dodir/Pređite Prstom: dostupno je cijelo područje osim tipke **MODE** i tipki za promjenu glasnoće (-,+) na vrhu.
- ✓ Zvučnik će ući u stanje mirovanja kako bi se smanjila potrošnja energije nakon **15 minuta** mirovanja.

Donja strana zvučnika

SPK ADD/Wi-Fi SETUP

SERVICE

Samo za servis.

DC 19V

Povežite izlazni kabel punjača na istosmjernu struju od 19 V na zvučniku.

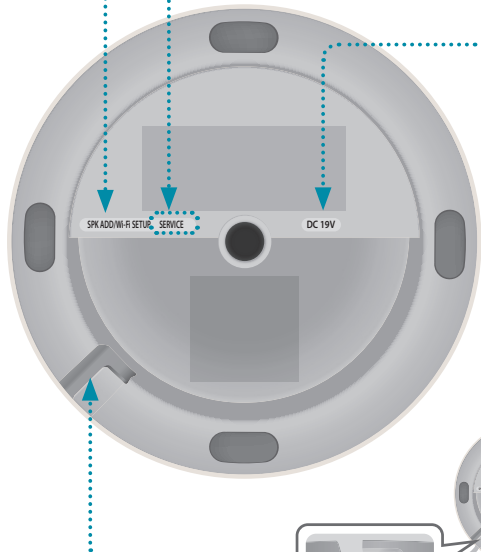

Utor za kabel za napajanje

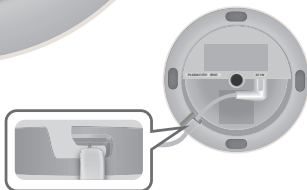

Upotreba Bluetooth sučelja®

1. Dodirnite gumb **MODE** na vrhu zvučnika jedanput ili više puta dok ne čujete “Bluetooth is ready. (Bluetooth je spreman.)”.
2. Omogućite Bluetooth na pametnom telefonu, a zatim s popisa odaberite **[Samsung] R1**.



NAPOMENA

- ✓ Ako nije uspostavljena veza s aplikacijom **Samsung Multiroom**, na popisu Bluetooth uređaja prikazat će vam se stavka “**Samsung Wireless Audio**”.

3. Pomoću aplikacije za glazbu na uređaju reproducirajte glazbu putem zvučnika.

NAPOMENA

- ✓ U načinu rada **Bluetooth** funkcije Reproduciraj/pauziraj/sljedeće/natrag dostupne su na Bluetooth uređajima koji podržavaju AVRCP.

Povezivanje na televizor putem značajke TV SoundConnect (Bluetooth)

TV SoundConnect omogućuje jednostavnu bežičnu vezu između Samsung TV-a i zvučnika kako biste mogli uživati slušajući televiziju preko zvučnika.

1. Jedanput ili više puta dodirnite gumb **MODE** dok ne začujete “TV SoundConnect is ready. (TV SoundConnect je spreman.)”.



NAPOMENA

- ✓ Značajka TV SoundConnect može se upotrebljavati za povezivanje pojedinačnog zvučnika na televizor. (Kako biste povezali više zvučnika na televizor, pogledajte odjeljak „Povezivanje na Samsung Smart TV putem mreže Wi-Fi”).
2. Pritisnite i držite tipku **MODE** pet sekundi da biste inicijalizirali način rada TV SoundConnect.
 3. Na televizoru će se pojaviti skočni prozor za odobrenje povezivanja. Odobrite da biste nastavili.



NAPOMENE

- ✓ Kada povezivanje završi, prilikom sljedećeg povezivanja televizora preskočite drugi i treći korak ovog postupka.
- ✓ Da biste povezali novi televizor, slijedite sva tri koraka.
- ✓ Značajka TV SoundConnect (SoundShare) dostupna je na nekim Samsung televizorima koji su na tržištu od 2012.

Povezivanje na Samsung Smart TV putem mreže Wi-Fi

Što je povezivanje prostornog ozvučenja putem mreže Wi-Fi?

Ako vaš televizor Samsung podržava način Wi-Fi, povežite televizor i audiouređaje na istu mrežu Wi-Fi. Uživajte u iskustvu zvuka sa sustava prostornog ozvučenja.

Reproduciranje zvuka televizora putem uređaja Soundbar i zvučnika

Reproduciranje zvuka televizora samo putem zvučnika (do pet zvučnika može biti povezano)



Popis za provjeru prije povezivanja

※ Provjerite informacije za model vašeg televizora

Kada je riječ o povezivanju na televizor putem mreže Wi-Fi, samo su televizori Samsung Smart TV proizvedeni nakon 2014. g. kompatibilni (Pogledajte korisnički priručnik koji se isporučuje s vašim televizorom.)

Prilikom korištenja pametnog televizora čiji proizvođač nije Samsung,

- Upotrijebite žičani priključak kako biste povezali svoj televizor i Samsung Uređaj Soundbar koji podržava značajku Multiroom. Zatim upotrijebite aplikaciju Multiroom kako biste postavili svoj sustav prostornog ozvučenja.

(Pogledajte korisnički priručnik za uređaj Soundbar na mrežnom mjestu Samsung)

Povezivanje na Samsung Smart TV putem mreže Wi-Fi

1. Provjerite jesu li uređaj Soundbar i audiouređaj povezani na mrežu (Wi-Fi).



NAPOMENA

- ✓ Preuzmite aplikaciju **Samsung Multiroom** na svoj pametni uređaj, a zatim slijedite upute u aplikaciji kako biste povezali zvučnike i/ili uređaj Soundbar na mrežu (Wi-Fi).
2. Provjerite je li televizor povezan na mrežu.
 - Način provjere: Izbornik → Mreža → Status mreže
 3. Provjerite jesu li televizor, uređaj Soundbar i zvučnici povezani na istu mrežu.

Povezivanje na Samsung Smart TV proizveden u 2016. g.

▪ Povezivanje pojedinačnog zvučnika ili uređaja Soundbar

U izbornicima odaberite **Izlaz zvuka**.

Izbornik Početno → Postavke () → Zvuk → Izlaz zvuka → Naziv modela(Wi-Fi)

▪ Povezivanje više zvučnika ili pojedinačnog zvučnika zajedno s uređajem Soundbar

1. U izborniku televizora odaberite **Upravljanje bežičnim zvučnicima**.
Izbornik → Zvuk → Stručne postavke → Upravljanje bežičnim zvučnicima

Povezivanje na Samsung Smart TV putem mreže Wi-Fi

2. Odaberite **Vrsta sustava Multiroom Link**.

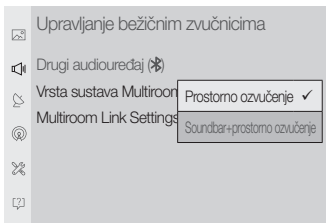

- **Prostorno ozvučenje :**
Postavljanje s 2 do 5 zvučnika
- **Soundbar+prostorno ozvučenje :**
Postavljanje s jednim uređajem
Soundbar i dva zvučnika

NAPOMENA

- ✓ Sustav prostornog ozvučenja nije dostupan kada se zajedno upotrebljavaju jedan uređaj Soundbar i jedan zvučnik.

3. Odaberite **Multiroom Link Settings**. Odaberite zvučnik za svaki kanal i odaberite **Spremi** kako biste završili konfiguriranje.

• **Prostorno ozvučenje**

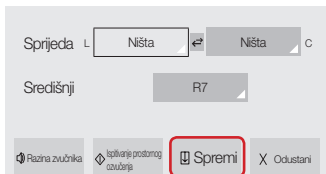

• **Soundbar+prostorno ozvučenje**



- ✓ Ako se povezivanje ne može obaviti, pogledajte odjeljak „Popis za provjeru prije povezivanja” na stranicama 9 i 10.

Povezivanje na Samsung Smart TV putem mreže Wi-Fi

Povezivanje na Samsung Smart TV proizveden u 2015. g.

▪ Povezivanje pojedinačnog zvučnika ili uređaja Soundbar

1. U izborniku televizora odaberite **Popis zvučnika**.
Izbornik → Zvuk → Popis zvučnika
2. Odaberite povezani zvučnik s popisa zvučnika.

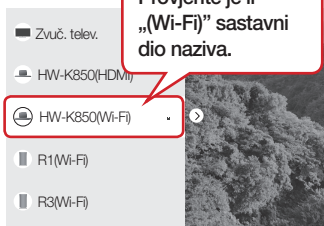
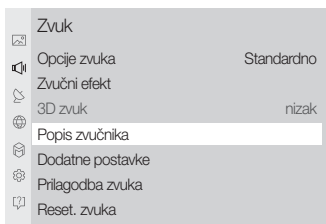

! VAŽNO

- ✓ Uređaji Soundbar imaju oznaku „Naziv modela(Wi-Fi)”.

▪ Povezivanje više zvučnika ili pojedinačnog zvučnika zajedno s uređajem Soundbar

1. Slijedite upute navedene pod odjeljkom „Povezivanje pojedinačnog zvučnika ili uređaja Soundbar” kako biste povezali zvučnik.

! VAŽNO

- ✓ Kako biste konfigurirali sustav prostornog ozvučenja koji je uparen s uređajem Soundbar, **prvo** odaberite uređaj **Soundbar**.

Povezivanje na Samsung Smart TV putem mreže Wi-Fi

2. Kada se zvučnik odabere, pritisnite desni navigacijski gumb na daljinskom upravljaču kako biste odabrali zvučnik za svaki kanal i odaberite **Spremi** kako biste dovršili konfiguraciju.

Povezivanje samo zvučnika

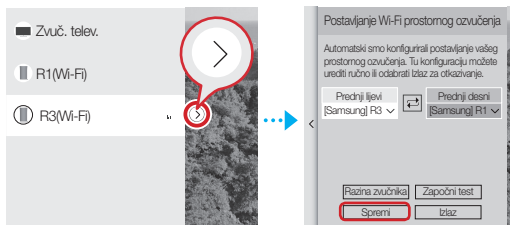

Povezivanje zvučnika zajedno s uređajem Soundbar

- ✓ Sustav prostornog ozvučenja nije dostupan kada se zajedno upotrebljavaju jedan uređaj Soundbar i jedan zvučnik.

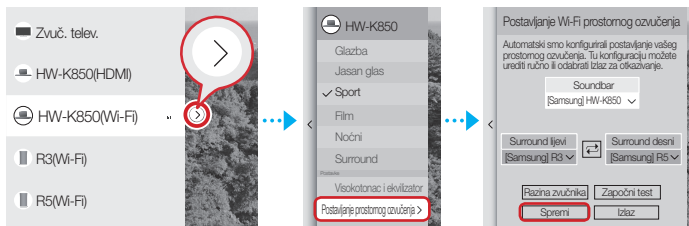

- ✓ Ako se povezivanje ne može obaviti, pogledajte odjeljak „Popis za provjeru prije povezivanja” na stranicama 9 i 10.

Povezivanje na Samsung Smart TV putem mreže Wi-Fi

Povezivanje na Samsung Smart TV proizveden u 2014. g.

1. U izbornicima odaberite **Multiroom Link - Postavke**.

Izbornik → Zvuk → Postavke zvučnika → Multiroom Link - Postavke

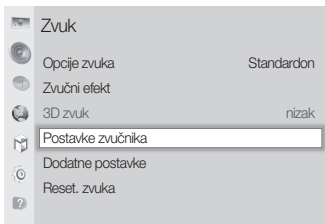

2. Odaberite vrstu **Multiroom Link**.

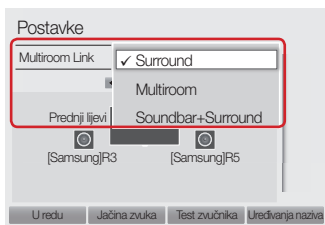

• **Surround :**

Postavljanje s jednim do pet zvučnika.

• **Soundbar+Surround :**

Postavljanje s jedim uređajem Soundbar ili jednim uređajem Soundbar i dva zvučnika.

NAPOMENA

- ✓ Sustav prostornog ozvučenja nije dostupan kada se zajedno upotrebljavaju jedan uređaj Soundbar i jedan zvučnik.

Povezivanje na Samsung Smart TV putem mreže Wi-Fi

3. Odaberite broj zvučnika koji želite povezati.
npr., jedan zvučnik → 1CH, dva zvučnika → 2CH



4. Odaberite zvučnik koji želite i odaberite **U redu**.

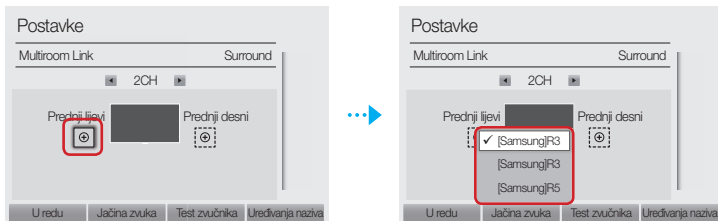



5. Postavite izlaz zvuka televizora na **Multiroom Link**.

✓ Ako se povezivanje ne može obaviti, pogledajte odjeljak „Popis za provjeru prije povezivanja” na stranicama 9 i 10.

Hlavní funkce reproduktoru

Pro tento reproduktor je doporučeno **připojení Wi-Fi**.

Poskytuje celou řadu zvukových zdrojů, dostupné internetové rádio a podporuje skupinové hraní s více připojeními nebo funkcí stereofonního zvuku.

Funkce	 Wi-Fi	 Bluetooth®
Funkce Multiroom	Současné připojení více zařízení.	Připojení jednoho zařízení
Hudební služby	S aplikací Samsung Multiroom máte k dispozici řadu různých zdrojů zvuku. - Hudební služby - Internetové rádio (Tuneln)	Pro využití hudebních služeb je vyžadována instalace příslušné aplikace



POZNÁMKA

- ✓ Informace o nastavení Bluetooth jsou uvedeny na straně 7.

Kontrola komponent

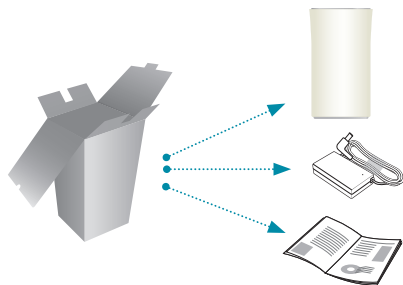

*Na hlavní jednotku
nepokládejte žádné
předměty ani na ni
nesedějte.*

Uvedení do provozu

1. Postupujte podle kroků instalace v této uživatelské příručce.
2. Do chytrého zařízení stáhněte aplikaci **Samsung Multiroom**.

Instalace

1. Ujistěte se, že chytré zařízení (chytrý telefon, tablet apod.) je připojeno k síti Wi-Fi.

POZNÁMKA

- ✓ Všechna zařízení se musí připojovat ke stejné síti.



Chytré zařízení



Směrovač

2. Do svého chytrého zařízení stáhněte a nainstalujte aplikaci **Samsung Multiroom**.



Android



iOS



Aplikace Samsung Multiroom

3. Připojte reproduktor k napájení.

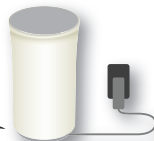
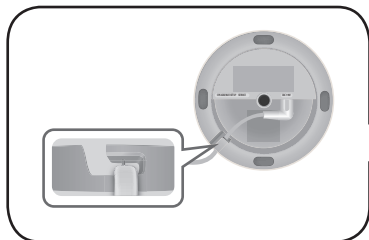

Reproduktor

Instalace

4. Na chytrém zařízení spustíte aplikaci **Samsung Multiroom** a dokončete nastavení podle pokynů na obrazovce.
 - Po dokončení nastavení reproduktoru přehrajte hudbu.

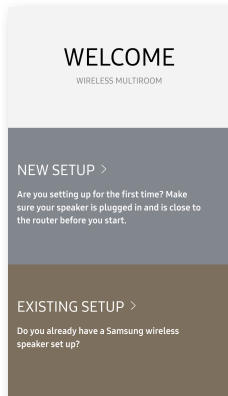

Uvítací obrazovka

Pokud se automatické nastavení nezdaří, postupujte podle pokynů na obrazovce.



POZNÁMKA

- ✓ Pokud nastavení reproduktoru neustále selhává, reproduktor resetujte tím, že v jeho horní části současně stisknete a podržíte tlačítka hlasitosti (+, -) po dobu pěti sekund. V dalším kroku aplikaci restartujte a postupujte podle zobrazených pokynů pro opětovnou konfiguraci reproduktoru.

Horní strana reproduktoru



POZNÁMKY

- ✓ Klepnutí/Přejetí do strany: Celá oblast je dostupná s výjimkou oblastí tlačítek **MODE** a hlasitosti (+, -) na horní straně.
- ✓ Po **15 minutách** nečinnosti přejde reproduktor do energeticky úsporného pohotovostního režimu.

Spodní strana reproduktoru

SPK ADD/Wi-Fi SETUP

SERVICE

Pouze pro účely servisu.

DC 19V

Připojte výstupní
napájecí kabel adaptéru
ke konektoru DC 19V
na reproduktoru.

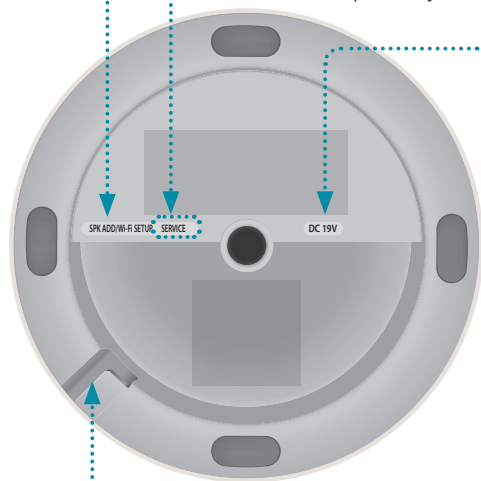

Drážka pro napájecí kabel

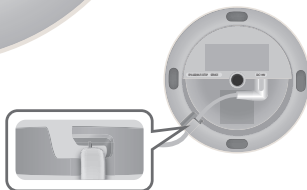

Použití Bluetooth®

1. Jednou či několikrát stiskněte tlačítko **MODE** na horní straně reproduktoru, dokud nezazní zpráva „Bluetooth is ready.“ (Funkce Bluetooth je připravena.)
2. Povolte na chytrém telefonu funkci Bluetooth, poté vyberte ze seznamu zařízení Bluetooth položku **[Samsung] R1**.



POZNÁMKA

- ✓ Bez připojení k aplikaci **Samsung Multiroom** se může v seznamu zařízení Bluetooth zobrazit položka „**Samsung Wireless Audio**“.

3. Pomocí jakékoli hudební aplikace na vašem zařízení přehrávejte hudbu z reproduktoru.

POZNÁMKA

- ✓ V režimu **Bluetooth** jsou u zařízení Bluetooth podporujících AVRCP dostupné funkce přehrání, pozastavení a přechodu na následující nebo předchozí skladbu.

Připojení k televizoru pomocí funkce TV SoundConnect (Bluetooth)

Funkce TV SoundConnect slouží ke snadnému navázání bezdrátového spojení mezi televizorem a reproduktory Samsung, které umožní poslouchat zvuk televize z reproduktorů.

1. Jednou či několikrát stiskněte tlačítko **MODE** na horní straně reproduktoru, dokud nezazní zpráva „TV SoundConnect is ready.“ (Funkce TV SoundConnect je připravena.).



POZNÁMKA

- ✓ Funkci TV SoundConnect lze použít k připojení jednoho reproduktoru k televizoru. (postup připojení více reproduktorů k televizoru naleznete v části „Připojení k televizoru Samsung Smart TV přes síť Wi-Fi“).

2. Stiskem a přidržením tlačítka **MODE** na 5 sekund inicializujete režim TV SoundConnect.
3. Na televizoru se zobrazí výzva k povolení připojení. Chcete-li pokračovat, povolte připojení.



POZNÁMKY

- ✓ Po dokončení připojení vynechejte při příštím připojení televizoru kroky 2 a 3.
- ✓ Chcete-li připojit jiný televizor, proveďte všechny 3 kroky.
- ✓ Funkci TV SoundConnect (SoundShare) nabízejí některé televizory Samsung uvedené na trh po roce 2012.

Připojení k televizoru Samsung Smart TV přes síť Wi-Fi

Co znamená připojení prostorového zvuku přes síť Wi-Fi?

Pokud váš televizor Samsung podporuje režim Wi-Fi, připojte televizor a zvuková zařízení ke stejné síti Wi-Fi. Můžete si užívat zvukové zážitky ze systému prostorového zvuku.

Přehrávání zvuků televizoru pomocí zařízení Soundbar a reproduktorů



Přehrávání zvuku televizoru pouze z reproduktorů (připojit lze až pět reproduktorů)



Kontrolní seznam před připojením

※ Přečtěte si informace pro váš model televizoru.

Pro připojení k televizoru pomocí sítě Wi-Fi jsou kompatibilní pouze televizory Samsung Smart TV uvedené na trh po roce 2014 (viz uživatelská příručka dodaná s vaším televizorem.).

Pokud používáte chytrý televizor vyrobený jinou společností než Samsung,

- Použijte k propojení televizoru se zařízením Samsung Soundbar kabelové připojení, které podporuje funkci Multiroom. Pak použijte aplikaci Multiroom k nastavení systému prostorového zvuku. (Viz uživatelská příručka k zařízení Soundbar na webu Samsung.)

Připojení k televizoru Samsung Smart TV přes síť Wi-Fi

1. Zkontrolujte, zda jsou zařízení Soundbar a zvukové zařízení připojena k síti (Wi-Fi).



POZNÁMKA

- ✓ Stáhněte si aplikaci **Samsung Multiroom** do chytrého zařízení a pak postupujte podle pokynů v aplikaci pro připojení reproduktorů nebo zařízení Soundbar k síti (Wi-Fi).
2. Zkontrolujte, zda je televizor připojen k síti.
 - Postup: Nabídka → Síť → Stav sítě
 3. Zkontrolujte, zda jsou televizor, zařízení Soundbar a reproduktory připojeny ke stejné síti.

Připojování k televizoru Samsung Smart TV uvedenému na trh v roce 2016

▪ Připojení jednoho reproduktoru nebo zařízení Soundbar

Z nabídek vyberte položku **Zvukový výstup**.

Nabídka Domů → Nastavení (⚙️) → Zvuk → Zvukový výstup →
Název modelu(Wi-Fi)

▪ Připojení více reproduktorů nebo připojení jednoho reproduktoru společně se zařízením Soundbar

1. V nabídce televizoru vyberte položku **Správce bezdrátových reproduktorů**.
Nabídka → Zvuk → Nastavení pro pokročilé → Správce bezdrátových reproduktorů

Připojení k televizoru Samsung Smart TV přes síť Wi-Fi

2. Vyberte **Typ Multiroom Link**.

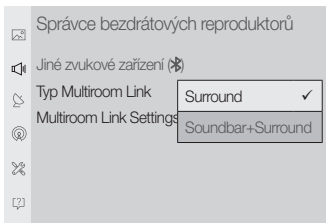

- **Surround :**
Proved'te nastavení se 2 až 5 reproduktory
- **Soundbar+Surround :**
Proved'te nastavení s jedním zařízením Soundbar a dvěma reproduktory

POZNÁMKA

- ✓ Systém prostorového zvuku není dostupný při kombinaci jednoho zařízení Soundbar a jednoho reproduktoru.

3. Vyberte položku **Multiroom Link Settings**. Vyberte reproduktor pro každý kanál a stisknutím tlačítka **Uložit** dokončete konfiguraci.

• Surround

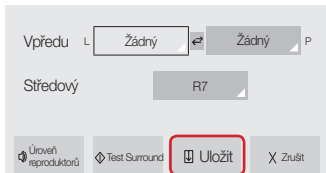

• Soundbar+Surround



- ✓ Pokud nelze připojení navázat, zkontrolujte „Kontrolní seznam před připojením“ na stránkách 9 a 10.

Připojení k televizoru Samsung Smart TV přes síť Wi-Fi

Připojování k televizoru Samsung Smart TV uvedenému na trh v roce 2015

■ Připojení jednoho reproduktoru nebo zařízení Soundbar

1. V nabídce televizoru vyberte položku **Seznam reproduktorů**.
Nabídka → Zvuk → Seznam reproduktorů
2. Vyberte připojený reproduktor ze seznamu reproduktorů.

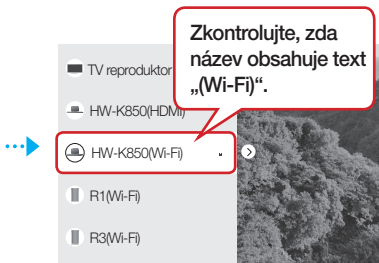
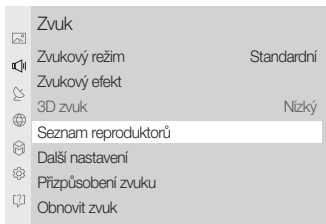

! DŮLEŽITÉ

- ✓ Zařízení Soundbar jsou označena takto: „Název modelu(Wi-Fi)“.

■ Připojení více reproduktorů nebo připojení jednoho reproduktoru společně se zařízením Soundbar

1. Chcete-li připojit reproduktor, postupujte podle pokynů v části „Připojení jednoho reproduktoru nebo zařízení Soundbar“.

! DŮLEŽITÉ

- ✓ Chcete-li nakonfigurovat systém prostorového zvuku v souladu se zařízením Soundbar, vyberte **nejprve** zařízení **Soundbar**.

Připojení k televizoru Samsung Smart TV přes síť Wi-Fi

- Po zvolení reproduktoru stiskněte na dálkovém ovládacím směrovou klávesu doprava, vyberte reproduktor pro každý kanál a stisknutím tlačítka **Uložit** dokončete konfiguraci.

Připojení samotného reproduktoru

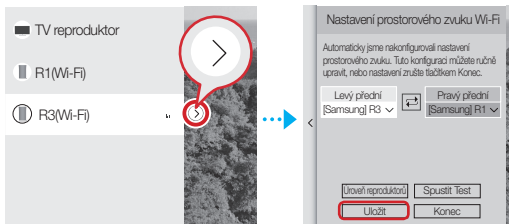

Připojení reproduktoru společně se zařízením Soundbar

- ✓ Systém prostorového zvuku není dostupný při kombinaci jednoho zařízení Soundbar a jednoho reproduktoru.

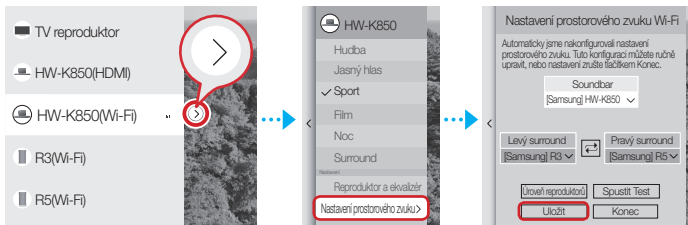

- ✓ Pokud nelze připojení navázat, zkontrolujte „Kontrolní seznam před připojením“ na stránkách 9 a 10.

Připojení k televizoru Samsung Smart TV přes síť Wi-Fi

Připojování k televizoru Samsung Smart TV uvedenému na trh v roce 2014

1. Z nabídek vyberte položku **Multiroom Link - Nastavení**.

Nabídka → Zvuk → Nastavení reproduktorů → Multiroom Link - Nastavení

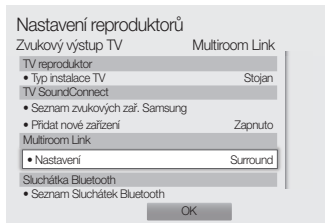
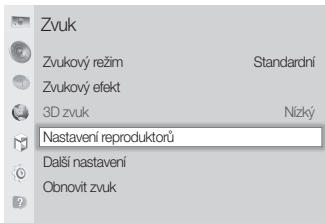

2. Vyberte typ **Multiroom Link**.

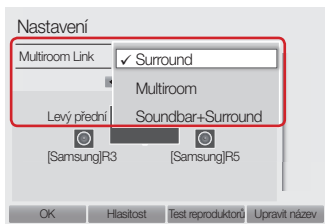

• **Surround :**

Proved'te nastavení s jedním až pěti reproduktory.

• **Soundbar+Surround :**

Proved'te nastavení s jedním zařízením Soundbar, nebo jedním zařízením Soundbar a dvěma reproduktory.

POZNÁMKA

- ✓ Systém prostorového zvuku není dostupný při kombinaci jednoho zařízení Soundbar a jednoho reproduktoru.

Připojení k televizoru Samsung Smart TV přes síť Wi-Fi

3. Vyberte počet reproduktorů, které chcete připojit, např. jeden reproduktor → 1CH, dva reproduktory → 2CH



4. Vyberte reproduktor v požadované poloze a stiskněte tlačítko **OK**.

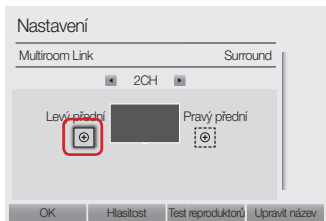



5. Nastavte výstup zvuku televizoru na **Multiroom Link**.

- ✓ Pokud nelze připojení navázat, zkontrolujte „Kontrolní seznam před připojením“ na stránkách 9 a 10.

Hauptfunktionen des Lautsprechers

Für diesen Lautsprecher wird eine **Wi-Fi Verbindung** empfohlen. Dieses Gerät kann eine große Bandbreite an Audioquellen wiedergeben, einschließlich Internet-Radio, und es unterstützt eine Stereotonfunktion. Zudem lassen sich mehrere Geräte als Gruppe zusammenschließen.

Funktionen	 Wi-Fi	 Bluetooth®
Multiroom Funktion	Simultane Verbindung mehrerer Geräte.	Verbindung mit einem Gerät
Musikdienste	Mit der Samsung Multiroom App steht eine Reihe von Musikdiensten zur Verfügung. - Sound Source Dienste - Internet-Radio (Tuneln)	App-Installation für jeden Musikdienst erforderlich.



HINWEIS

- ✓ Bluetooth Setup siehe Seite 7.

Überprüfen der Komponenten

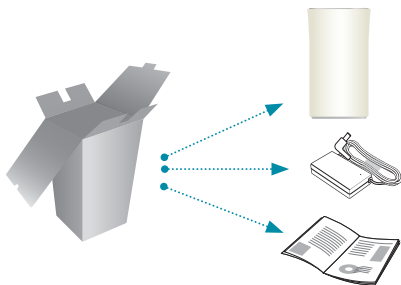

Stellen Sie keine Gegenstände auf das Gerät und setzen Sie sich nicht darauf.

Erste Schritte

1. Befolgen Sie die Installationsschritte dieser Bedienungsanleitung.
2. Starten Sie die **Samsung Multiroom** Anwendung auf Ihrem Smart Device.

Installation

1. Vergewissern Sie sich, dass Ihr Smart Device (Smartphone, Tablet, PAD usw.) mit Ihrem Wi-Fi-Netzwerk verbunden ist.

HINWEIS

- ✓ Alle Geräte müssen mit dem gleichen Netzwerk verbunden sein.



Smart device



Router

2. Laden Sie die **Samsung Multiroom** App auf Ihr Smartgerät und installieren Sie sie.

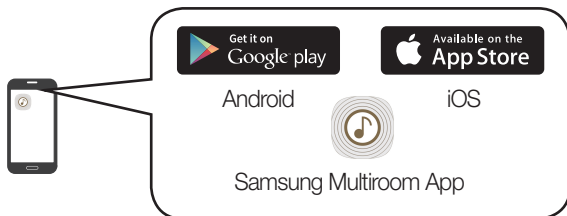

3. Schließen Sie Ihren Lautsprecher an die Steckdose an.

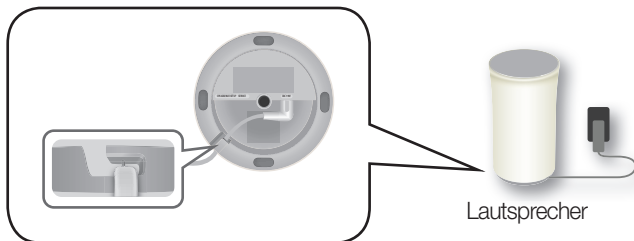

Installation

4. Starten Sie die **Samsung Multiroom** App auf Ihrem Smart Device und folgen Sie den Anweisungen auf dem Bildschirm, um die Einrichtung abzuschließen.
 - Geben Sie nach dem Einrichten des Lautsprechers Musik wieder.

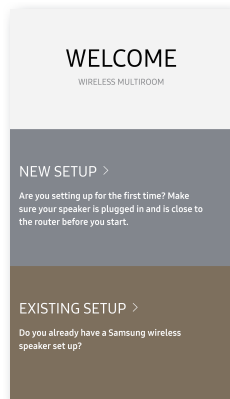

Willkommen

Wenn das Auto Setup fehlschlägt, die Anweisungen auf dem Bildschirm befolgen.

HINWEIS

- ✓ Wenn das Einrichten des Lautsprechers kontinuierlich fehlschlägt, drücken und halten Sie die Lautstärketasten (+,-) an der Oberseite des Geräts gleichzeitig für fünf Sekunden gedrückt, um den Lautsprecher zurückzusetzen. Starten Sie als Nächstes die App neu und befolgen Sie die angezeigten Anweisungen, um den Lautsprecher erneut zu konfigurieren.

Oberseite des Lautsprechers

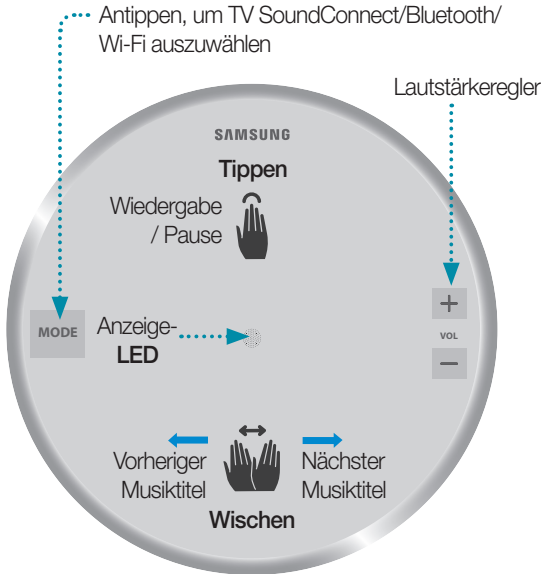

HINWEISE

- ✓ Tippen/Wischen : Mit Ausnahme der Bereiche für die **MODE** und Lautstärketasten (-,+), steht der gesamte **OBERE** Bereich zur Verfügung.
- ✓ Wenn der Lautsprecher **15 Minuten** lang nicht aktiv war, geht er in den Standby-Betrieb über, um Energie zu sparen.

Unterseite des Lautsprechers

SPK ADD/Wi-Fi SETUP

SERVICE

Nur für Service-Zwecke.

DC 19V

Schließen Sie das abgehende Stromkabel des Netzteils an den 19 V DC Eingang des Lautsprechers an.

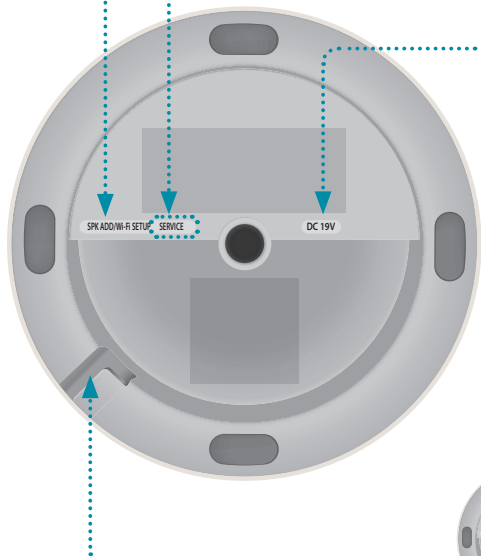

Vertiefung für das Netzkabel

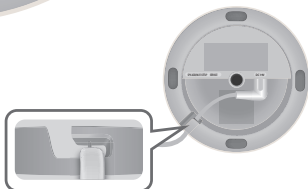

Bluetooth verwenden®

1. Tippen Sie die **MODE** Taste auf der OBERSEITE Ihres Lautsprechers sooft, bis Sie “Bluetooth is ready. (Bluetooth ist bereit.)” hören.
2. Aktivieren Sie Bluetooth auf Ihrem Smartphone und wählen Sie anschließend **[Samsung] R1** aus der Bluetooth-Liste aus.



HINWEIS

- ✓ Wenn keine Verbindung zur **Samsung Multiroom** App besteht, kann sich der Eintrag “**Samsung Wireless Audio**” in Ihrer Bluetooth-Liste befinden.

3. Sie können mit jeder Musik-App auf Ihrem Gerät Musiktitel über Ihren Lautsprecher wiedergeben.

HINWEIS

- ✓ Im **Bluetooth**-Modus stehen die Funktionen Wiedergabe/Pause/Weiter/Zurück für Bluetooth-Geräte zur Verfügung, die AVRCP unterstützen.

Verbinden mit einem Fernsehgerät via TV SoundConnect (Bluetooth)

TV SoundConnect ermöglicht die einfache Herstellung einer kabellosen Verbindung zwischen einem Samsung Fernsehgerät und Ihrem Lautsprecher, damit Sie den Ton ihres Fernsehgeräts über den Lautsprecher genießen können.

1. Tippen Sie die **MODE** taste sooft, bis Sie "TV SoundConnect is ready. (TV SoundConnect ist bereit.)" hören.

HINWEIS

- ✓ Mit TV SoundConnect kann ein einzelner Lautsprecher mit einem Fernsehgerät verbunden werden.
(Details zum Verbinden mehrerer Lautsprecher mit einem Fernsehgerät finden Sie unter "Verbindung mit einem Samsung Smart TV über Wi-Fi").

2. Halten Sie die **MODE** Taste 5 Sekunden lang gedrückt, um den TV SoundConnect Modus zu starten.
3. Auf dem Fernsehgerät erscheint ein Pop-up-Fenster, in dem Sie gefragt werden, ob Sie der Verbindung zustimmen. Zum Fortfahren zustimmen.

HINWEISE

- ✓ Nachdem einmal eine Verbindung hergestellt wurde, können Sie die Schritte 2 und 3 überspringen, wenn Sie erneut eine Verbindung zum Fernsehgerät herstellen möchten.
- ✓ Um eine Verbindung zu einem anderen Fernsehgerät herzustellen, müssen alle 3 Schritte durchgeführt werden.
- ✓ Die TV SoundConnect (SoundShare) Funktion ist bei einigen Samsung Fernsehgeräten verfügbar, die nach 2012 erschienen sind.

Verbindung mit einem Samsung Smart TV über Wi-Fi

Was ist eine Surround-Sound-Verbindung über Wi-Fi?

Wenn Ihr Samsung TV den Wi-Fi-Modus unterstützt, verbinden Sie das Fernsehgerät und Audiogeräte über das gleiche Wi-Fi-Netzwerk. Damit können Sie Ton über ein Surround-Sound-System genießen.

Fernsehton über die Soundbar und Lautsprecher ausgeben

Fernsehton nur über die Lautsprecher ausgeben (maximal fünf Lautsprecher können verbunden werden)



Checkliste vor der Verbindungsherstellung

※ Überprüfen der Informationen Ihres Fernsehgerätemodells

Für die Verbindung mit einem Fernsehgerät über Wi-Fi sind nur Samsung Smart TVs, die nach 2014 auf den Markt gebracht wurden, kompatibel (siehe Bedienungsanleitung Ihres Fernsehgeräts)

Bei Verwendung eines Smart TVs eines anderen Herstellers als Samsung,

- Verbinden Sie Ihr Fernsehgerät und die Samsung Soundbar, die die Multiroom-Funktion unterstützt, mit einem Kabel. Verwenden Sie anschließend die Multiroom-App, um Ihr Surround-Sound-System einzurichten. (Details finden Sie in der Bedienungsanleitung für die Soundbar auf der Samsung-Website.)

Verbindung mit einem Samsung Smart TV über Wi-Fi

1. Vergewissern Sie sich, dass die Soundbar und das Audiogerät über ein Netzwerk (Wi-Fi) verbunden sind.



HINWEIS

- ✓ Laden Sie die **Samsung Multiroom** App auf Ihr Smartgerät und befolgen Sie dann die Anweisungen in der App, um die Lautsprecher und/oder Soundbar mit dem Netzwerk (Wi-Fi) zu verbinden.
2. Vergewissern Sie sich, dass das Fernsehgerät mit dem Netzwerk verbunden ist.
 - Vorgehensweise : Menü → Netzwerk → Netzwerkstatus
 3. Vergewissern Sie sich, dass das Fernsehgerät, die Soundbar und Lautsprecher mit dem gleichen Netzwerk verbunden sind.

Verbindung mit einem 2016 auf den Markt gebrachten Samsung Smart TV

■ Verbinden eines einzelnen Lautsprechers oder einer Soundbar

Wählen Sie im Menü **Tonausgabe**.

Home-Menü → Einstell. (⚙️) → Ton → Tonausgabe → Modellname (Wi-Fi)

■ Verbinden mehrerer Lautsprecher oder Verbinden eines einzelnen Lautsprechers zusammen mit der Soundbar

1. Wählen Sie im TV-Menü **Manager für kabellose Lautsprecher**.
Menü → Ton → Experteneinstellungen → Manager für kabellose Lautsprecher

Verbindung mit einem Samsung Smart TV über Wi-Fi

2. Wählen Sie **Multiroom Link-Typ**.

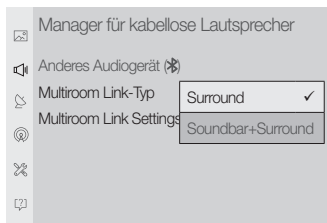

- **Surround :**
Mit 2 bis 5 Lautsprechern einrichten
- **Soundbar+Surround :**
Mit einer Soundbar und zwei Lautsprechern einrichten

HINWEIS

- ✓ Das Surround-Sound-System kann nicht mit einer Kombination aus einer Soundbar und einem Lautsprecher eingerichtet werden.

3. Wählen Sie **Multiroom Link Settings**. Wählen Sie für jeden Kanal einen Lautsprecher und wählen Sie zum Abschließen der Konfiguration **Speichern**.

• **Surround**

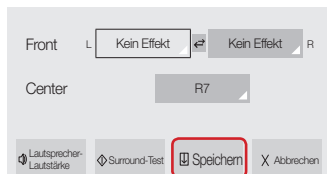

• **Soundbar+Surround**

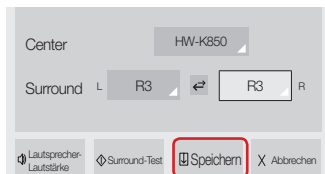

- ✓ Informationen beim Fehlschlagen der Verbindungsherstellung finden Sie unter "Checkliste vor der Verbindungsherstellung" auf den Seiten 9 und 10.

Verbindung mit einem Samsung Smart TV über Wi-Fi

Verbindung mit einem 2015 auf den Markt gebrachten Samsung Smart TV

■ Verbinden eines einzelnen Lautsprechers oder einer Soundbar

1. Wählen Sie im TV-Menü **Lautsprecherliste**.
Menü → Ton → Lautsprecherliste
2. Wählen Sie einen verbundenen Lautsprecher aus der Lautsprecherliste.

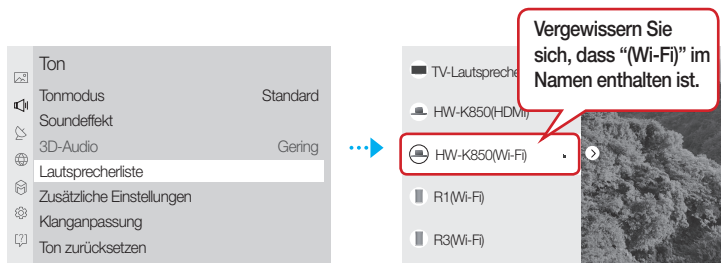

! WICHTIG

- ✓ Soundbars werden als "Modellname (Wi-Fi)" angezeigt.

■ Verbinden mehrerer Lautsprecher oder Verbinden eines einzelnen Lautsprechers zusammen mit der Soundbar

1. Befolgen Sie zum Verbinden eines Lautsprechers die Anweisungen unter "Verbinden eines einzelnen Lautsprechers oder einer Soundbar".

! WICHTIG

- ✓ Um ein Surround-Sound-System mit einer Soundbar einzurichten, **wählen Sie zuerst die Soundbar aus.**

Verbindung mit einem Samsung Smart TV über Wi-Fi

- Drücken Sie die rechte Pfeiltaste auf der Fernbedienung, wenn der Lautsprecher ausgewählt ist. Wählen Sie für jeden Kanal einen Lautsprecher und wählen Sie zum Abschließen der Konfiguration **Spchrn.**

Verbinden eines einzelnen Lautsprechers

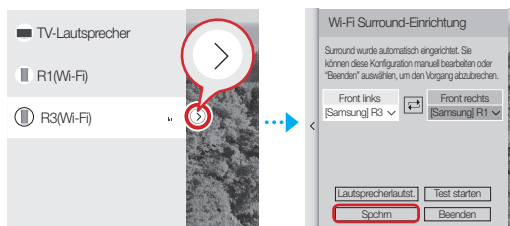

Verbinden eines Lautsprechers zusammen mit der Soundbar

- ✓ Das Surround-Sound-System kann nicht mit einer Kombination aus einer Soundbar und einem Lautsprecher eingerichtet werden.

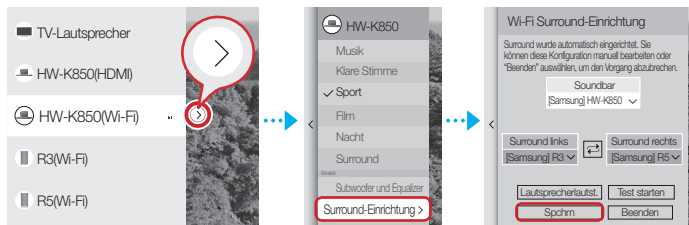

- ✓ Informationen beim Fehlschlagen der Verbindungsherstellung finden Sie unter "Checkliste vor der Verbindungsherstellung" auf den Seiten 9 und 10.

Verbindung mit einem Samsung Smart TV über Wi-Fi

Verbindung mit einem 2014 auf den Markt gebrachten Samsung Smart TV

1. Wählen Sie im Menü **Multiroom Link - Einstell.**

Menü → Ton → Lautsprechereinstellungen → Multiroom Link - Einstell.

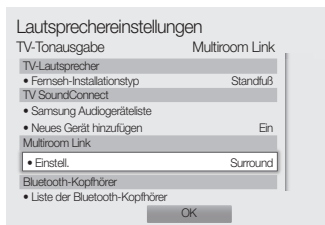
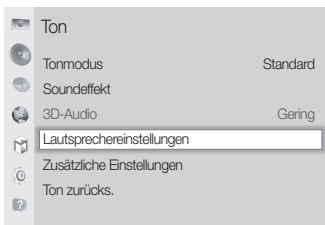

2. Wählen Sie den Typ **Multiroom Link** aus.

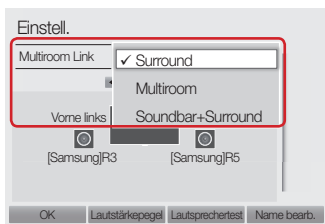

• **Surround :**

Mit einem bis fünf Lautsprechern einrichten

• **Soundbar+Surround :**

Mit einer Soundbar oder mit einer Soundbar und zwei Lautsprechern einrichten

HINWEIS

- ✓ Das Surround-Sound-System kann nicht mit einer Kombination aus einer Soundbar und einem Lautsprecher eingerichtet werden.

Verbindung mit einem Samsung Smart TV über Wi-Fi

3. Wählen Sie die Anzahl der zu verbindenden Lautsprecher aus.
Zum Beispiel: ein Lautsprecher → 1CH, zwei Lautsprecher → 2CH



4. Wählen Sie den Lautsprecher in der gewünschten Position aus und wählen Sie **OK**.

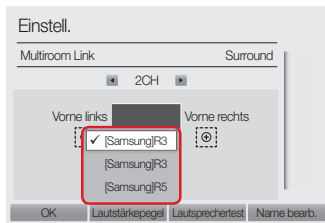
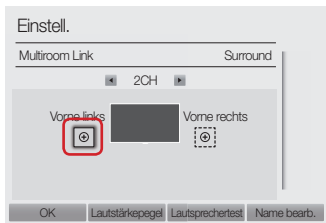



5. Stellen Sie die Tonausgabe für das Fernsehgerät auf **Multiroom Link**.

- ✓ Informationen beim Fehlschlagen der Verbindungsherstellung finden Sie unter "Checkliste vor der Verbindungsherstellung" auf den Seiten 9 und 10.

Kõlari põhifunktsioonid

Selle kõlari jaoks on soovitatav **Traadita interneti ühendus**.

Pakub laia valikut heliallikaid (saadaval on internetiraadio) ja toetab rühmaesitust mitme ühendusega või stereoheli funktsiooni.

Funktsioonid	 traadita internet	 Bluetooth®
Funktsioon Multiroom	Ühendage mitu seadet korraga.	Ühe seadme ühendamise
Muusikateenus	Mitmesugused muusikateenused on saadaval rakendusega Samsung Multiroom . - Heliallika teenus - Internetiraadio (Tuneln)	Vajalik on rakenduse installimine muusikateenuse jaoks

MÄRKUS

- ✓ Bluetoothi seadistuse kohta vt teavet lk 7.

Komponentide kontrollimine

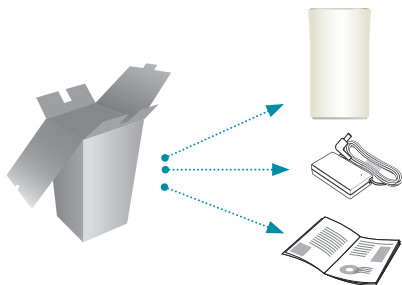

*Ärge põhiseadmele
midagi asetage ega sellel
istuge.*

Alustamine

1. Järgige juhendis esitatud installimistoiminguid.
2. Laadige oma nutiseadmesse rakendus **Samsung Multiroom**.

Installimine

1. Veenduge, et teie nutiseade (nutitelefon, tahvelarvuti jms) oleks ühendatud traadita interneti võrku.

MÄRKUS

- ✓ Kõik seadmed tuleb ühendada samasse võrku.



Nutiseade



Ruuter

2. Nutiseadmes valige, laadige alla ja installige rakendus **Samsung Multiroom**.



Android

iOS



Rakendus Samsung Multiroom

3. Ühendage kõlar toitega.

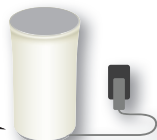
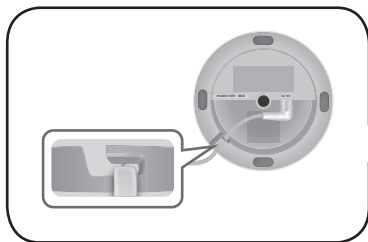

Kõlar

Installimine

4. Käivitage nutiseadmes rakendus **Samsung Multiroom** ja seejärel järgige seadistamise lõpetamiseks juhiseid ekraanil.
- Pärast kõlari seadistamise lõpetamist pange muusika mängima.

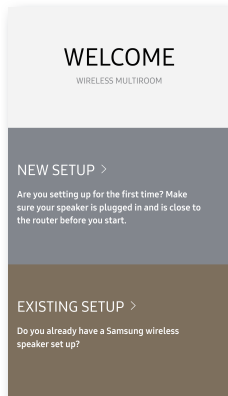

Tervitusekraan

Kui automaatne seadistamine nurjub, järgige ekraanil kuvatavaid juhiseid.



MÄRKUS

- ✓ Kui kõlari seadistamine korduvalt ebaõnnestub, vajutage kõlari lähtestamiseks kõlari peal olevad helitugevuse nupud (+,-) korraka alla ja hoidke neid viis sekundit all. Seejärel taaskäivitage rakendus ja järgige kuvatavaid juhiseid, et kõlar uuesti konfigureerida.

Kõlari ülaosa

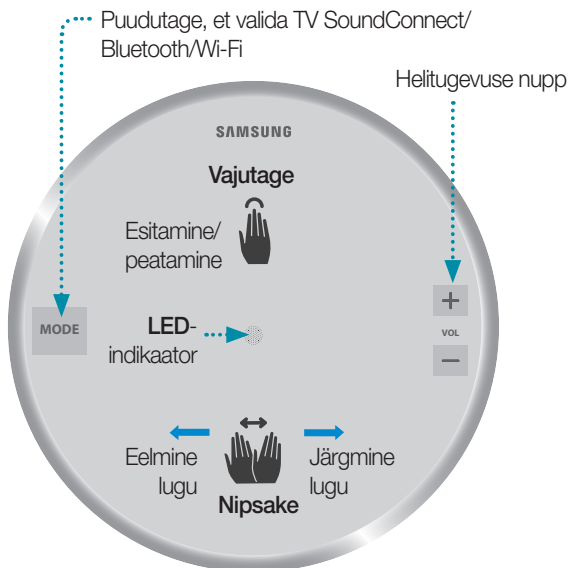

MÄRKUSS

- ✓ Vajutamine/nipsamine: saadaval on kogu ala, v.a **MODE**, helitugevuse (-,+)
põhiala ÜLAOSAS.
- ✓ Energia säästmiseks siseneb kõlar **15 minutilise** jõudeoleku moodsuses
ooterežiimi.

Kõlari alaosa

SPK ADD/Wi-Fi SETUP

SERVICE

Ainult teenuseks.

DC 19V

Ühendage adapteri väljundi toitejuhe kõlari olava 19V alalisvoolu pesaga.

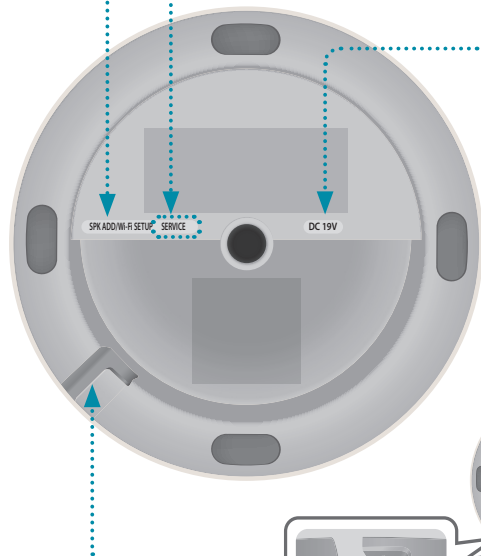

Süvend toitejuhtmele

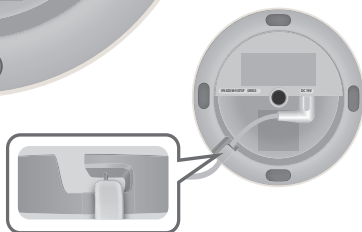

Bluetooth®-i kasutamine

1. Puudutage kõlari ÜLAOSAS nuppu **MODE** üks või mitu korda, kuni kuulete käsklust „Bluetooth is ready” („Bluetooth on valmis”).
2. Lubage Bluetooth nutitelefonis ja valige seejärel Bluetoothi loendist **[Samsung] R1**.



MÄRKUS

- ✓ Kui puudub ühendus rakendusega **Samsung Multiroom**, võite näha Bluetoothi loendis käsku **Samsung Wireless Audio**.

3. Kõlaris muusika esitamiseks kasutage mis tahes muusikarakendust oma seadmes.

MÄRKUS

- ✓ **Bluetooth**-režiimis on saadaval funktsioonid Esita/paus/järgmine/eelmine Bluetoothi-seadmetes, mis toetavad AVRCP-d.

Ühendamine televiisoriga rakenduse TV SoundConnect (Bluetooth) abil

TV SoundConnectiga saate lihtsa vaevaga traadita interneti ühenduse Samsung TV ja kõlari vahel, et saaksite kuulata teleri heli kõlarite kaudu.

1. Puudutage nuppu **MODE** üks või mitu korda, kuni kuulete käsklust „TV SoundConnect is ready” („TV SoundConnect on valmis”).



MÄRKUS

- ✓ Rakendust TV SoundConnect saab kasutada üksiku kõlari ühendamiseks televiisoriga (mitme kõlari ühendamiseks televiisoriga vt jaotist “Ühendamine Samsung Smart TV teleriga Wi-Fi abil”).
2. Vajutage ja hoidke viie sekundi vältel all nuppu **MODE**, et lähtestada režiim TV SoundConnect.
 3. Teleriekraanile ilmub hüpikaken, mis palub teil ühenduse kinnitada. Jätkamiseks kinnitage.



MÄRKUSS

- ✓ Kui ühendus on olemas, jätk teleri järgmisel ühendamisel 2. ja 3. samm vahele.
- ✓ Uue teleri ühendamiseks järgige kõiki 3 sammu.
- ✓ TV SoundConnecti (SoundShare) funktsioon on saadaval mitmel Samsungi telerimudelil, mis on välja antud pärast 2012. aastat.

Ühendamine Samsung Smart TV teleriga Wi-Fi abil

Mis on ruumilise heli Wi-Fi ühendus?

Kui teie Samsungi teler toetab Wi-Fi režiimi, ühendage teler ja audioseadmed samasse Wi-Fi võrku. Saate muusikakogemust nautida läbi ruumilise helisüsteemi.

Televiisori heli esitamine läbi
Soundbar ja kõlarite

Televiisori heli esitamine ainult läbi
kõlarite (ühendada saab kuni viis
kõlarit)



Kontrolltoimingud enne ühendamist

※ Kontrollige oma televiisormudeli andmeid.

Televiisoriga Wi-Fi abil ühendamine on võimalik ainult pärast 2014. aastat turule toodud Samsung Smart TV telerite korral. (vt oma televiisoriga kaasas olnud kasutusjuhendit.)

Kui kasutate nutitelerit, mille tootja ei ole Samsung,

- Kasutage juhtmeühendust, et ühendada omavahel televiisor ja Samsungi Soundbar, mis toetab funktsiooni Multiroom. Seejärel kasutage ruumilise heli süsteemi seadistamiseks rakendust Multiroom. (vt Soundbar kasutusjuhendit Samsungi veebilehel.)

Ühendamine Samsung Smart TV teleriga Wi-Fi abil

1. Kontrollige, kas Soundbar ja audioseade on võrku (Wi-Fi) ühendatud.



MÄRKUS

- ✓ Laadige rakendus **Samsung Multiroom** oma nutiseadmesse ja järgige seejärel rakenduse juhiseid kõlarite ja/või Soundbar ühendamiseks võrku (Wi-Fi).

2. Kontrollige, kas televiisor on võrku ühendatud.

- Kuidas kontrollida: Menüü → Võrk → Võrgu olek

3. Kontrollige, kas televiisor, Soundbar ja kõlarid on ühendatud samasse võrku.

Ühendamine 2016. aastal turule toodud Samsung Smart TV teleriga

■ Üksiku kõlari või Soundbar ühendamine

Valige menüüdes **Heliväljund**.

Menüü Home → Seaded (⚙️) → Heli → Heliväljund → Mudeli nimi(Wi-Fi)

■ Mitme kõlari või ühe kõlari ja Soundbari ühendamine

1. Valige televiisori menüüs **Juhtmeta kõlari haldur**.

Menüü → Heli → Täpsemad seaded → Juhtmeta kõlari haldur

Ühendamine Samsung Smart TV teleriga Wi-Fi abil

2. Valige **Multiroom Linki tüüp**.

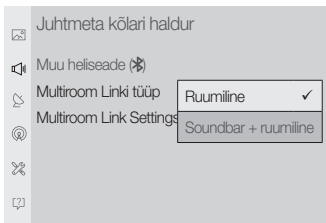

- **Ruumiline :**
Seadistage 2 kuni 5 kõlariga
- **Soundbar + ruumiline :**
Seadistage ühe Soundbar ja kahe kõlariga

MÄRKUS

- ✓ Ruumilise heli süsteemi ei saa kasutada ühe Soundbar ja ühe kõlari kombinatsiooniga.

3. Valige **Multiroom Link Settings**. Valige iga kanali jaoks kõlar ja puudutage konfiguratsioonilõpetamiseks käsklust **Salvesta**.

• Ruumiline

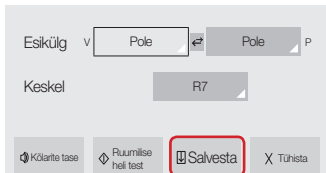

• Soundbar + ruumiline

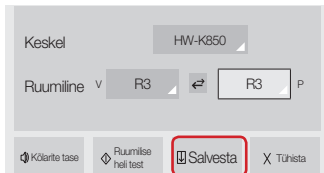

- ✓ Kui ühendust ei õnnestu luua, vt jaotist "Kontrolltoimingud enne ühendamist" lk 9 ja 10.

Ühendamine Samsung Smart TV teleriga Wi-Fi abil

Ühendamine 2015. aastal turule toodud Samsung Smart TV teleriga

■ Üksiku kõlari või Soundbar ühendamine

1. Valige televiisori menüüs **Kõlarite loend**.
Menüü → Heli → Kõlarite loend
2. Valige kõlarite loendist ühendatud kõlar.

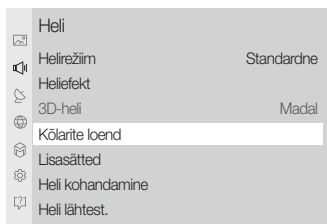

! TÄHTIS

- ✓ Soundbari olemasolule viitab vorming 'Mudeli nimi(Wi-Fi).'

■ Mitme kõlari või ühe kõlari ja Soundbari ühendamine

1. Kõlari ühendamiseks järgige jaotises "Üksiku kõlari või Soundbar ühendamine" esitatud juhiseid.

! TÄHTIS

- ✓ Et configureerida koos Soundbariga toimiv ruumilise heli süsteem, valige käsklus **Soundbar esimesena**.

Ühendamine Samsung Smart TV teleriga Wi-Fi abil

2. Kui kõlar on valitud, vajutage juhtpuldil paremale noolega nuppu. Valige igale kanalile kõlar ja puudutage konfigureerimise lõpetamiseks käsklust **Salvesta**.

Ainult kõlari ühendamine

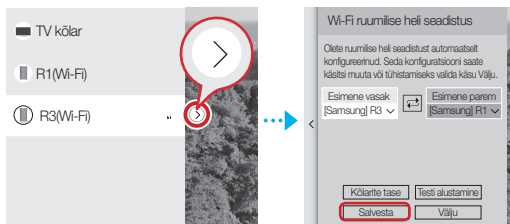

Kõlari ühendamine koos Soundbar.

- ✓ Ruumilise heli süsteemi ei saa kasutada ühe Soundbar ja ühe kõlari kombinatsiooniga.

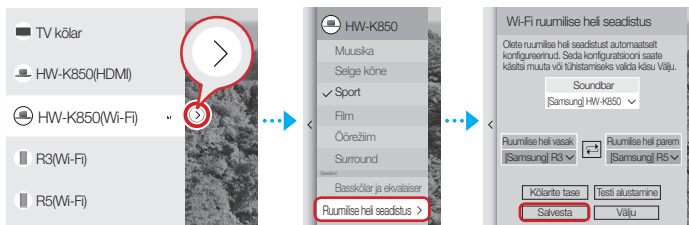

- ✓ Kui ühendust ei õnnestu luua, vt jaotist "Kontrolltoimingud enne ühendamist" lk 9 ja 10.

Ühendamine Samsung Smart TV teleriga Wi-Fi abil

Ühendamine 2014. aastal turule toodud Samsung Smart TV teleriga

1. Valige menüüdes **Multiroom Link - Seaded**.

Menüü → Heli → Kõlari seaded → Multiroom Link - Seaded

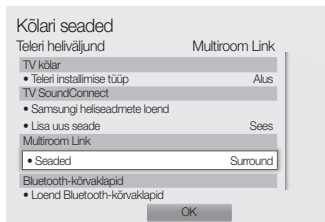
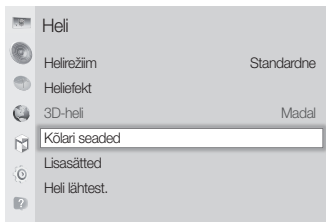

2. Valige **Multiroom Link** tüüp.

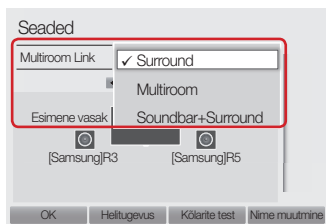

• **Surround :**

Seadistage 1 kuni 5 kõlariaga.

• **Soundbar+Surround :**

Seadistage ühe Soundbar või ühe Soundbar ja kahe kõlariaga.

MÄRKUS

- ✓ Ruumilise heli süsteemi ei saa kasutada ühe Soundbar ja ühe kõlari kombinatsiooniga.

Ühendamine Samsung Smart TV teleriga Wi-Fi abil

3. Valige ühendatavate kõlarite arv.
nt üks kõlar → 1CH, kaks kõlarit → 2CH

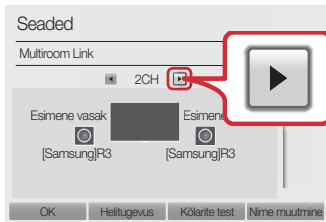

4. Valige meelepärases kohas olev kõlar ja puudutage käsklust **OK**.

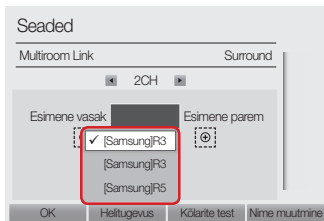
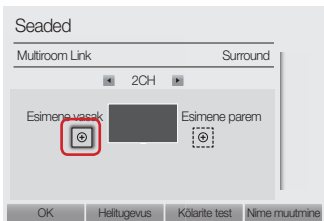



5. Seadistage televiisori heliväljundiks **Multiroom Link**.

- ✓ Kui ühendust ei õnnestu luua, vt jaotist "Kontrolltoimingud enne ühendamist" lk 9 ja 10.

Caractéristiques principales de l'enceinte

Il est recommandé de disposer d'une **Connexion Wi-Fi** pour cette enceinte. Offre une grande gamme de sources sonores et une webradio, et prend en charge une lecture de groupe avec une fonction de son stéréo ou plusieurs connexions.

Caractéristiques	 Wi-Fi	 Bluetooth
Fonction multi-pièces	Connectez plusieurs appareils en même temps.	Une seule connexion par appareil
Service musical	Divers services musicaux disponibles avec l'application Samsung Multiroom . <ul style="list-style-type: none">- Services de source sonore- Radio sur Internet (TuneIn)	Installation d'une application par service musical requise



REMARQUE

- ✓ Pour la configuration Bluetooth, reportez-vous en page 7.

Vérification des composants

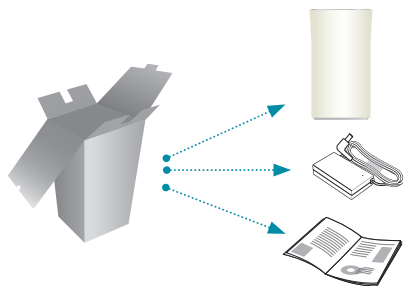

*Ne placez pas d'objets
sur l'unité principale.*

Mise en route

1. Suivez les étapes d'installation indiquées dans le présent manuel utilisateur.
2. Veuillez télécharger l'application **Samsung Multiroom** sur votre périphérique intelligent.

Installation

1. Assurez-vous que votre périphérique intelligent (Smartphone, Tablette, PAD, etc.) est connecté à votre réseau Wi-Fi.



REMARQUE

- ✓ Tous les périphériques doivent se connecter au même réseau.



Périphérique intelligent



Routeur

2. Téléchargez et installez l'application **Samsung Multiroom** sur votre appareil intelligent.



Android



iOS



Application Samsung Multiroom

3. Branchez votre enceinte sur l'alimentation.

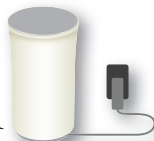
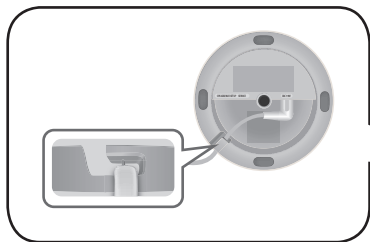

Enceinte

Installation

4. Lancez l'application **Samsung Multiroom** sur votre périphérique intelligent, puis suivez les instructions apparaissant sur l'écran pour terminer la configuration.
 - Lancez la musique une fois la configuration de l'enceinte terminée.

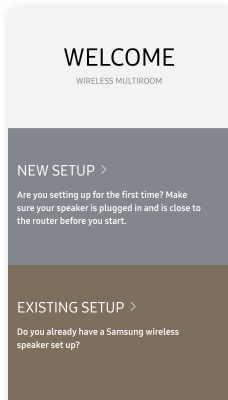

Écran Bienvenue

Si la configuration automatique échoue, suivez les instructions apparaissant à l'écran.



REMARQUE

- ✓ Si la configuration de l'enceinte ne cesse d'échouer, appuyez simultanément sur les touches (+,-) sur la partie supérieure de l'enceinte, et maintenez-les enfoncées pendant cinq secondes pour la réinitialiser. Redémarrez ensuite l'application et suivez les instructions qui s'affichent pour configurer de nouveau l'enceinte.

Haut de l'enceinte

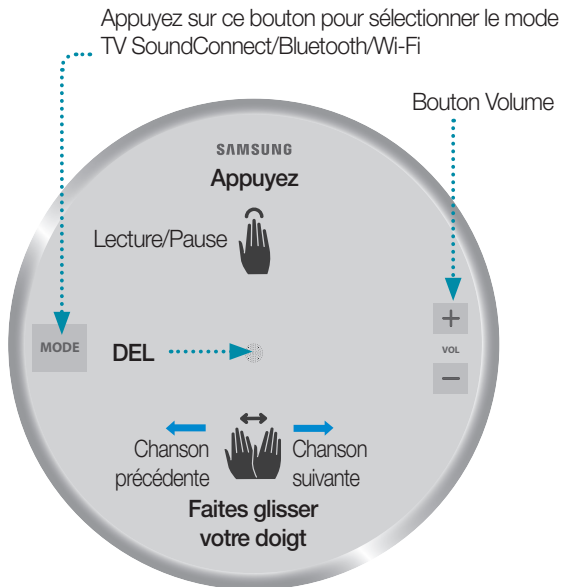

REMARQUES

- ✓ Appuyez/Faites glisser votre doigt : Toute la zone est disponible sauf la zone de touches **MODE**, Volume (-,+), située sur le HAUT.
- ✓ Après **15 minutes** d'inactivité, l'enceinte entre en mode Veille afin de réduire sa consommation d'énergie.

Bas de l'enceinte

SPK ADD/Wi-Fi SETUP

SERVICE

Pour les opérations de réparation uniquement.

DC 19V

Branchez le cordon d'alimentation de sortie de l'adaptateur à la prise de 19 V CC de l'enceinte.

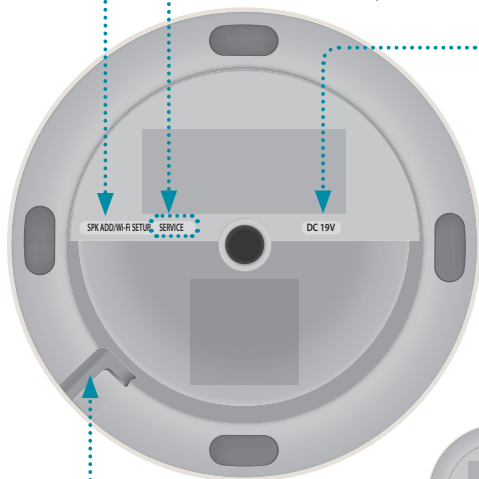

Encoche pour le câble d'alimentation

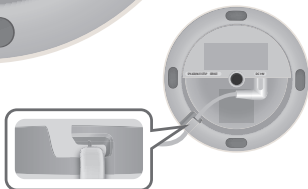

Utilisation du système Bluetooth®

1. Appuyez une ou plusieurs fois sur le bouton **MODE** situé sur le HAUT de l'enceinte jusqu'à ce que vous entendiez le message «Bluetooth is ready. (Bluetooth prêt.)» .
2. Activez le Bluetooth sur votre smartphone, puis sélectionnez **[Samsung] R1** dans la liste Bluetooth.



REMARQUE

- ✓ Sans connexion avec l'application **Samsung Multiroom**, le message «**Samsung Wireless Audio**» sur votre liste Bluetooth.
3. Utilisez une application musicale installée sur votre périphérique pour lire de la musique sur votre enceinte.

REMARQUE

- ✓ En mode **Bluetooth**, les fonctions Lecture/Pause/Suivant/Précédent sont disponibles dans les périphériques Bluetooth prenant en charge l'AVRCP.

Connexion à un téléviseur via TV SoundConnect (Bluetooth)

La fonction TV SoundConnect vous permet d'établir une connexion sans fil simple entre un téléviseur Samsung et votre enceinte afin que vous puissiez écouter le son de votre téléviseur via votre enceinte.

1. Appuyez sur le bouton **MODE** une ou plusieurs fois jusqu'à ce que vous entendiez le message « TV SoundConnect is ready. (TV SoundConnect prêt.) ».

REMARQUE

- ✓ Vous pouvez utiliser TV SoundConnect pour connecter une seule enceinte à un téléviseur.
(Pour connecter plusieurs enceintes à un téléviseur, consultez « Connexion à une Samsung Smart TV via Wi-Fi »).

2. Appuyez sur le bouton **MODE** pendant 5 secondes pour initialiser le mode TV SoundConnect.
3. Une fenêtre contextuelle vous demandant d'accepter la connexion apparaît sur le téléviseur. Acceptez pour continuer.

REMARQUES

- ✓ Une fois la connexion terminée, sautez les étapes 2 et 3 ci-dessus lorsque vous connectez le téléviseur à nouveau.
- ✓ Pour connecter un nouveau téléviseur, suivez les 3 étapes ci-dessus.
- ✓ La fonction TV SoundConnect (SoundShare) est disponible sur plusieurs téléviseurs Samsung commercialisés après 2012.

Connexion à une Samsung Smart TV via Wi-Fi

Qu'est-ce que la connexion au son surround via Wi-Fi ?

Si votre téléviseur Samsung prend en charge le mode Wi-Fi, connectez-le, ainsi que les périphériques audio, au même réseau Wi-Fi. Vous pourrez profiter d'une expérience sonore avec le système de son surround.

Écouter le son du téléviseur avec la Soundbar et les enceintes



Écouter le son du téléviseur avec les enceintes uniquement (jusqu'à cinq enceintes peuvent être connectées)



À vérifier avant connexion

※ **Vérifiez les informations relatives à votre modèle de téléviseur.**

Pour se connecter à un téléviseur en Wi-Fi, seules les Samsung Smart TV sorties après 2014 sont compatibles (consultez le manuel utilisateur fourni avec votre téléviseur.)

Lors de l'utilisation d'un téléviseur intelligent fabriqué par une autre entreprise que Samsung,

- Utilisez une connexion filaire pour connecter votre téléviseur et la Soundbar Samsung qui prend en charge la fonction multiroom. Utilisez ensuite l'application Multiroom pour régler votre système de son surround.
(Référez-vous au manuel utilisateur de la Soundbar sur le site Web de Samsung.)

Connexion à une Samsung Smart TV via Wi-Fi

1. Assurez-vous que la Soundbar et les périphériques audio sont connectés à un réseau (Wi-Fi).



REMARQUE

- ✓ Téléchargez l'application **Samsung Multiroom** sur votre appareil intelligent, puis suivez les instructions dans l'application pour connecter les enceintes et/ou la Soundbar au réseau (Wi-Fi).
2. Veillez à ce que le téléviseur soit connecté au réseau.
 - Comment le vérifier : Menu → Réseau → État du réseau
 3. Veillez à ce que le téléviseur, la Soundbar et les enceintes soient connectés au même réseau.

Connexion à une Samsung Smart TV sortie en 2016

■ Connexion d'une seule enceinte ou Soundbar

Dans les menus, sélectionnez **Sortie son**.

Menu Accueil → Paramètres (⚙️) → Son → Sortie son → Nom du modèle (Wi-Fi)

■ Connexion d'une ou plusieurs enceintes avec la Soundbar

1. Sur le menu du téléviseur, sélectionnez **Gestionnaire haut-parleur sans fil**.
Menu → Son → Paramètres expert → Gestionnaire haut-parleur sans fil

Connexion à une Samsung Smart TV via Wi-Fi

2. Sélectionnez **Type Multiroom Link**.

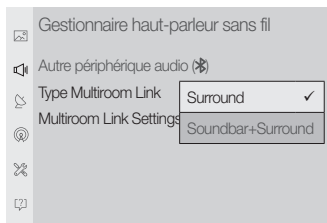

- **Surround :**
Configure 2 à 5 enceintes
- **Soundbar+Surround :**
Configure une Soundbar et deux enceintes

REMARQUE

- ✓ Le système de son surround n'est pas disponible en cas de combinaison d'une Soundbar et d'une enceinte.

3. Sélectionnez **Multiroom Link Settings**. Sélectionnez une enceinte pour chaque canal puis **Enr.** pour terminer la configuration.

• Surround

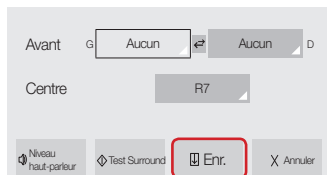

• Soundbar+Surround

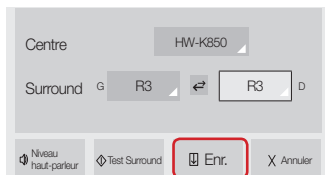

- ✓ Si une connexion ne peut pas être établie, consultez « À vérifier avant connexion » aux pages 9 et 10.

Connexion à une Samsung Smart TV via Wi-Fi

Connexion à une Samsung Smart TV sortie en 2015

■ Connexion d'une seule enceinte ou Soundbar

1. Sur le menu du téléviseur, sélectionnez **Liste des haut-parleurs**.
Menu → Son → Liste des haut-parleurs
2. Sélectionnez une enceinte connectée dans la liste.

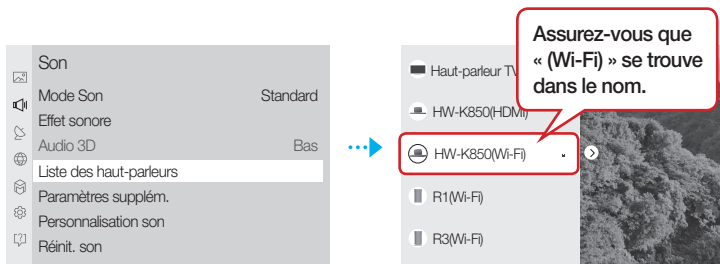

! IMPORTANT

- ✓ Les Soundbars sont indiquées par « Nom du modèle (Wi-Fi) ».

■ Connexion d'une ou plusieurs enceintes avec la Soundbar

1. Suivez les instructions indiquées dans « Connexion d'une seule enceinte ou Soundbar » pour connecter une enceinte.

! IMPORTANT

- ✓ Sélectionnez **d'abord une Soundbar** pour configurer le système de son surround aligné avec une Soundbar.

Connexion à une Samsung Smart TV via Wi-Fi

2. Une fois l'enceinte sélectionnée, appuyez sur la touche directionnelle droite de la télécommande et sélectionnez une enceinte pour chaque canal puis **Enr.** pour terminer la configuration.

Connexion d'une enceinte uniquement

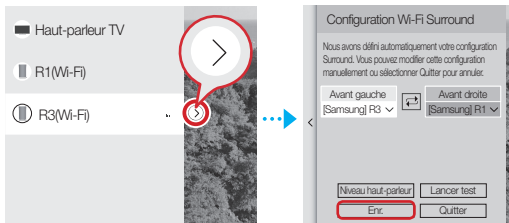

Connexion d'une enceinte avec la Soundbar

- ✓ Le système de son surround n'est pas disponible en cas de combinaison d'une Soundbar et d'une enceinte.

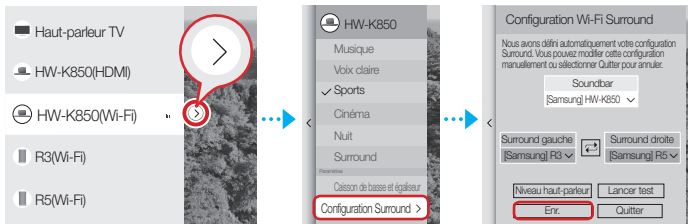

- ✓ Si une connexion ne peut pas être établie, consultez « À vérifier avant connexion » aux pages 9 et 10.

Connexion à une Samsung Smart TV via Wi-Fi

Connexion à une Samsung Smart TV sortie en 2014

1. Dans les menus, sélectionnez **Multiroom Link - Paramètres**.

Menu → Son → Paramètres haut-parleur → Multiroom Link - Paramètres

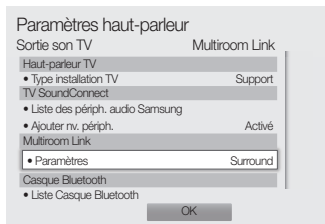
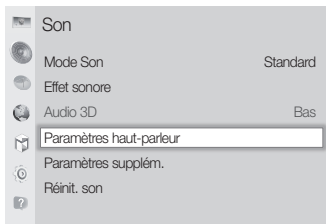

2. Sélectionnez le type de **Multiroom Link**.

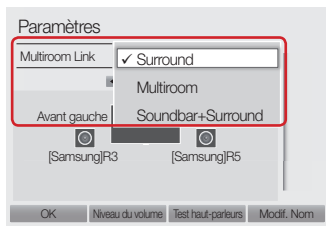

- **Surround :**

Configure une à cinq enceintes

- **Soundbar+Surround :**

Configure une Soundbar, ou une Soundbar et deux enceintes



REMARQUE

- ✓ Le système de son surround n'est pas disponible en cas de combinaison d'une Soundbar et d'une enceinte.

Connexion à une Samsung Smart TV via Wi-Fi

- Sélectionnez le nombre d'enceintes à connecter.
par ex. une enceinte → 1CH, deux enceintes → 2CH



- Sélectionnez l'enceinte dans la position que vous souhaitez, et cliquez sur **OK**.

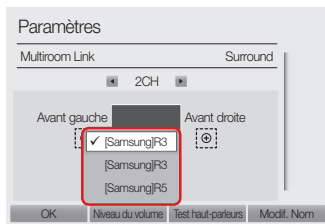
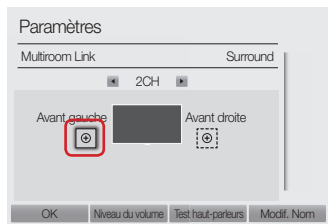

- Réglez la sortie audio du téléviseur sur **Multiroom Link**.

✓ Si une connexion ne peut pas être établie, consultez « À vérifier avant connexion » aux pages 9 et 10.

Κύρια χαρακτηριστικά ηχείου

Συνιστάται να επιλεγεί **Σύνδεση Wi-Fi** για αυτό το ηχείο.

Παρέχει μια ευρεία γκάμα πηγών ήχου, διαθέτει ραδιόφωνο μέσω Internet και υποστηρίζει το group play με πολλές συνδέσεις ή με λειτουργία στερεοφωνικού ήχου.

Χαρακτηριστικά	 Wi-Fi	 Bluetooth®
Δυνατότητα Multiroom	Σύνδεση πολλαπλών συσκευών συγχρόνως.	Σύνδεση μίας συσκευής
Μουσική υπηρεσία	Σειρά μουσικών υπηρεσιών που διατίθενται με την εφαρμογή Samsung Multiroom . <ul style="list-style-type: none">- Υπηρεσία πηγής ήχου- Διαδικτυακό ραδιόφωνο (TuneIn)	Απαιτείται εγκατάσταση της εφαρμογής ανά μουσική υπηρεσία



ΣΗΜΕΙΩΣΗ

- ✓ Για τη ρύθμιση Bluetooth, ανατρέξτε στη σελίδα 7.

Έλεγχος των μερών

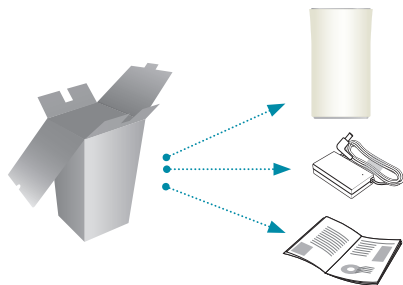

Μην τοποθετείτε αντικείμενα και μη κάθεστε επάνω στην κεντρική μονάδα.

Έναρξη χρήσης

1. Ακολουθήστε τα βήματα εγκατάστασης του παρόντος εγχειριδίου χρήσης.
2. Κάνετε λήψη της εφαρμογής **Samsung Multiroom** στη συσκευή smart σας.

Εγκατάσταση

1. Βεβαιωθείτε ότι η συσκευή smart (Smartphone, Tablet, PAD κλπ.) είναι συνδεδεμένη στο δίκτυο Wi-Fi.



ΣΗΜΕΙΩΣΗ

- ✓ Όλες οι συσκευές πρέπει να είναι συνδεδεμένες στο ίδιο δίκτυο.



Συσκευή smart



Δρομολογητής

2. Πραγματοποιήστε λήψη και εγκαταστήστε την εφαρμογή **Samsung Multiroom** στη smart συσκευή σας.



Android



iOS



Εφαρμογή Samsung Multiroom

3. Συνδέστε το ηχείο στην πρίζα.

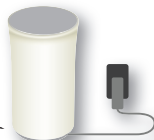
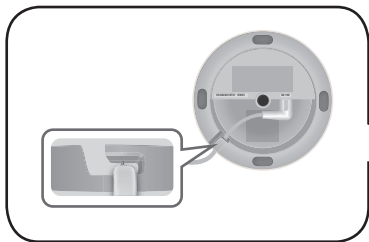

Ηχείο

Εγκατάσταση

4. Εκκινήστε την εφαρμογή **Samsung Multiroom** στη συσκευή smart σας και, στη συνέχεια, εφαρμόστε τις οδηγίες που εμφανίζονται στην οθόνη για να ολοκληρώσετε τη ρύθμιση.
 - Πραγματοποιήστε αναπαραγωγή μουσικής μόλις ολοκληρωθεί η ρύθμιση των ηχείων.

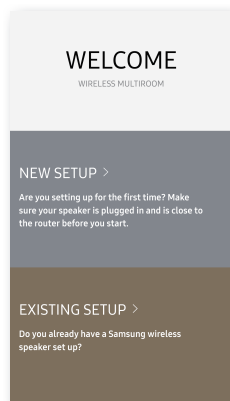

Οθόνη υποδοχής

Αν αποτύχει η αυτόματη ρύθμιση, ακολουθήστε τις οδηγίες στην οθόνη.

ΣΗΜΕΙΩΣΗ

- ✓ Εάν η ρύθμιση των ηχείων αποτυγχάνει συνεχώς, πατήστε παρατεταμένα για πέντε δευτερόλεπτα τα κουμπιά ελέγχου της έντασης του ήχου (+, -) που βρίσκονται στο επάνω μέρος του ηχείου για να πραγματοποιήσετε επαναφορά του ηχείου. Στη συνέχεια, πραγματοποιήστε επανεκκίνηση της εφαρμογής και ακολουθήστε τις οδηγίες που εμφανίζονται για να διαμορφώσετε ξανά το ηχείο.

Επάνω μέρος ηχείου

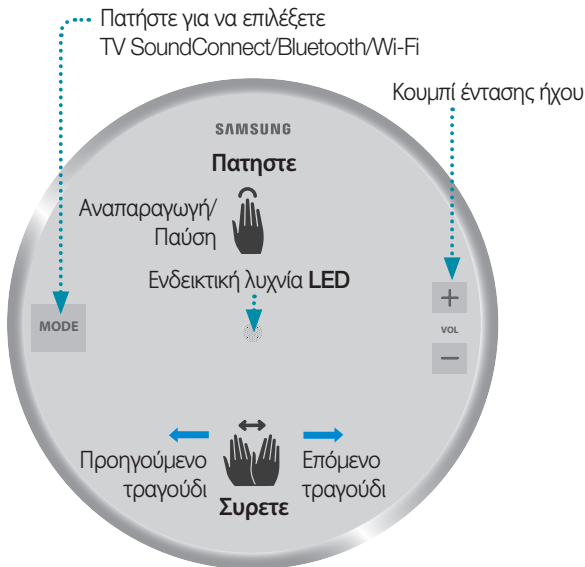

ΣΗΜΕΙΩΣΕΙΣ

- ✓ Patήστε/Συρτετε: Είναι διαθέσιμη ολόκληρη η περιοχή, εκτός από τις περιοχές των κουμπιών **MODE**, έντασης ήχου (-,+) στο επάνω μέρος.
- ✓ Το ηχείο θα περάσει στη λειτουργία αναμονής, για τον περιορισμό της κατανάλωσης ενέργειας μετά από **15 λεπτά** χρόνου αδρανείας.

Βάση του ηχείου

SPK ADD/Wi-Fi SETUP

SERVICE

Μόνο για σέρβις.

DC 19V

Συνδέστε το καλώδιο ρεύματος εξόδου του τροφοδοτικού στην υποδοχή συνεχούς ρεύματος (DC) 19 V στο ηχείο.

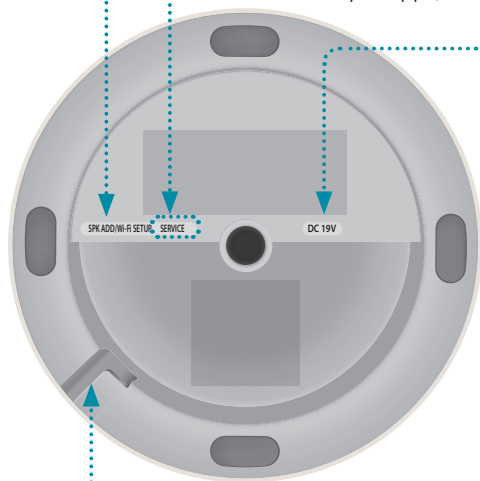

Εγκοπή για το καλώδιο ρεύματος

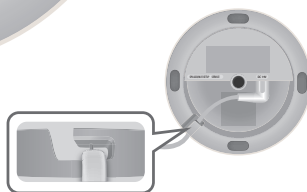

Χρήση της λειτουργίας Bluetooth®

1. Πατήστε το κουμπί **MODE** στο επάνω μέρος του ηχείου μία ή περισσότερες φορές, μέχρι να ακούσετε το φωνητικό μήνυμα “Bluetooth is ready.” (Το Bluetooth είναι έτοιμο.).
2. Ενεργοποιήστε το Bluetooth στο smart phone σας και, στη συνέχεια, επιλέξτε **[Samsung] R1** από τη λίστα συνδέσεων Bluetooth.



ΣΗΜΕΙΩΣΗ

- ✓ Χωρίς να συνδεθείτε με την εφαρμογή **Samsung Multiroom**, ενδέχεται να δείτε τη συσκευή “**Samsung Wireless Audio**” στη λίστα συσκευών Bluetooth.

3. Χρησιμοποιήστε οποιαδήποτε εφαρμογή μουσικής στη συσκευή σας, για αναπαραγωγή μουσικής στο ηχείο σας.

ΣΗΜΕΙΩΣΗ

- ✓ Στον τρόπο λειτουργίας **Bluetooth**, δεν είναι διαθέσιμες οι λειτουργίες αναπαραγωγής/παύσης/επόμενου/προηγούμενου σε συσκευές Bluetooth με υποστήριξη AVRCP.

Σύνδεση σε τηλεόραση μέσω του TV SoundConnect (Bluetooth)

Το TV SoundConnect δίνει τη δυνατότητα για εύκολη σύνδεση μέσω ασύρματου δικτύου, μεταξύ μιας τηλεόρασης Samsung και του ηχείου σας, έτσι ώστε να μπορείτε να απολαμβάνετε την ακρόαση του ήχου της τηλεόρασής σας μέσω του ηχείου.

1. Πατήστε το κουμπί **MODE** μία ή περισσότερες φορές, ώσπου ακουστεί το μήνυμα “TV SoundConnect is ready.” (Το TV SoundConnect είναι έτοιμο.).



ΣΗΜΕΙΩΣΗ

- ✓ Το TV SoundConnect μπορεί να χρησιμοποιηθεί για τη σύνδεση ενός ηχείου σε μια τηλεόραση.
(για να συνδέσετε πολλά ηχεία στην τηλεόραση, ανατρέξτε στην ενότητα “Σύνδεση σε Samsung Smart TV με Wi-Fi”).

2. Κρατήστε πατημένο το κουμπί **MODE** για 5 δευτερόλεπτα, για να αρχικοποιήσετε τη λειτουργία TV SoundConnect.
3. Εμφανίζεται στην τηλεόραση ένα αναδυόμενο μήνυμα, το οποίο σας ζητά να εγκρίνετε τη σύνδεση. Εγκρίνετε για συνέχεια.



ΣΗΜΕΙΩΣΕΙΣ

- ✓ Αφού ολοκληρωθεί η σύνδεση, παραλείψτε τα βήματα 2 και 3 παραπάνω την επόμενη φορά που θα συνδέσετε την τηλεόραση.
- ✓ Για να συνδέσετε μια νέα τηλεόραση, ακολουθήστε και τα 3 βήματα παραπάνω.
- ✓ Το χαρακτηριστικό TV SoundConnect (SoundShare) είναι διαθέσιμο σε διάφορα μοντέλα τηλεοράσεων της Samsung που κυκλοφόρησαν μετά το 2012.

Σύνδεση σε Samsung Smart TV με Wi-Fi

Τι είναι η σύνδεση ήχου surround μέσω Wi-Fi;

Εάν η Samsung τηλεόρασή σας υποστηρίζει λειτουργία Wi-Fi, συνδέστε την τηλεόραση και τις συσκευές ήχου στο ίδιο δίκτυο Wi-Fi. Μπορείτε να απολαύσετε εμπειρία ήχου από το ηχοσύστημα surround.

Αναπαραγάγετε τον ήχο της τηλεόρασης χρησιμοποιώντας το Soundbar και τα ηχεία

Αναπαραγάγετε τον ήχο της τηλεόρασης χρησιμοποιώντας μόνο τα ηχεία (μπορείτε να συνδέσετε έως πέντε ηχεία)



Λίστα με τους ελέγχους που πρέπει να πραγματοποιήσετε πριν από τη σύνδεση

※ Ελέγξτε τις πληροφορίες του μοντέλου της τηλεόρασής σας

Για να μπορείτε να συνδεθείτε στην τηλεόραση μέσω Wi-Fi, πρέπει να γνωρίζετε ότι συμβατά είναι μόνο τα μοντέλα Samsung Smart TV που κυκλοφόρησαν μετά το 2014 (ανατρέξτε στο εγχειρίδιο χρήσης της τηλεόρασής σας)

Όταν χρησιμοποιείτε μια smart τηλεόραση εκτός από Samsung

- Χρησιμοποιήστε ενσύρματη σύνδεση για να συνδέσετε την τηλεόραση με το Soundbar της Samsung που υποστηρίζει τη λειτουργία πολλαπλών χώρων. Έπειτα χρησιμοποιήστε την εφαρμογή Multiroom για να ρυθμίσετε το surround ηχοσύστημά σας. (Ανατρέξτε στο εγχειρίδιο χρήσης του Soundbar στην ιστοσελίδα της Samsung)

Σύνδεση σε Samsung Smart TV με Wi-Fi

1. Βεβαιωθείτε ότι το Soundbar και η συσκευή ήχου είναι συνδεδεμένες στο δίκτυο (Wi-Fi).



ΣΗΜΕΙΩΣΗ

- ✓ Πραγματοποιήστε λήψη της εφαρμογής **Samsung Multiroom** στην smart συσκευή σας και ακολουθήστε τις οδηγίες της εφαρμογής για να συνδέσετε τα ηχεία ή/και το Soundbar στο δίκτυο (Wi-Fi).
2. Βεβαιωθείτε ότι η τηλεόραση είναι συνδεδεμένη στο δίκτυο.
 - Για να ελέγξετε: Μενού → Δίκτυο → Κατάσταση δικτύου
 3. Βεβαιωθείτε ότι το Soundbar της τηλεόρασης και τα ηχεία είναι συνδεδεμένα στο ίδιο δίκτυο.

Σύνδεση σε Samsung Smart TV μοντέλου του 2016

■ Σύνδεση ενός ηχείου ή Soundbar

Από το μενού επιλέξτε **Έξοδος ήχου**.

Μενού Αρχική οθόνη → Ρυθμίσεις (⚙️) → Ήχος → Έξοδος ήχου → Όνομα μοντέλου(Wi-Fi)

■ Σύνδεση πολλών ηχείων ή σύνδεση ενός ηχείου με το Soundbar

1. Από το μενού της τηλεόρασης, επιλέξτε **Διαχείριση ασύρματων ηχείων**.
Μενού → Ήχος → Προηγμένες ρυθμίσεις → Διαχείριση ασύρματων ηχείων

Σύνδεση σε Samsung Smart TV με Wi-Fi

2. Επιλέξτε **Τύπος Multiroom Link**.

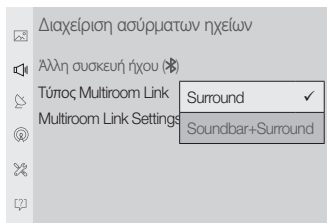

- **Surround :**
Ρύθμιση με 2 έως 5 ηχεία
- **Soundbar+Surround :**
Ρύθμιση με ένα Soundbar και δύο ηχεία

ΣΗΜΕΙΩΣΗ

- ✓ Το ηχοσύστημα surround δεν διατίθεται για συνδυασμό ενός Soundbar και ενός ηχείου.

3. Επιλέξτε **Multiroom Link Settings**. Επιλέξτε ένα ηχείο για κάθε κανάλι και στη συνέχεια πατήστε **Αποθήκευση** για να ολοκληρώσετε τη διαμόρφωση.

• Surround

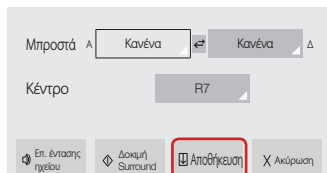

• Soundbar+Surround



- ✓ Εάν η σύνδεση δεν είναι εφικτή, ανατρέξτε στην ενότητα “Λίστα με τους ελέγχους που πρέπει να πραγματοποιήσετε πριν από τη σύνδεση” στις σελίδες 9 και 10.

Σύνδεση σε Samsung Smart TV με Wi-Fi

Σύνδεση σε Samsung Smart TV μοντέλου του 2015

■ Σύνδεση ενός ηχείου ή Soundbar

1. Από το μενού της τηλεόρασης, επιλέξτε **Λίστα ηχείων**.
Μενού → Ήχος → Λίστα ηχείων
2. Επιλέξτε ένα συνδεδεμένο ηχείο από τη λίστα ηχείων.

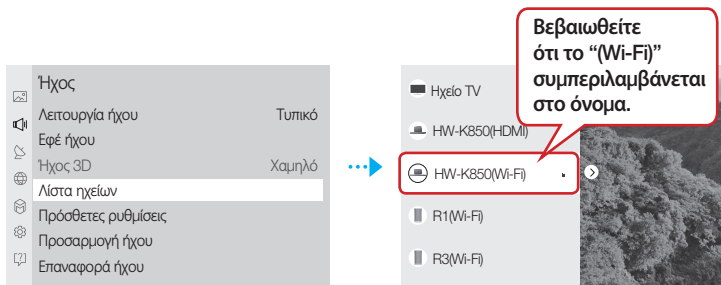

! ΣΗΜΑΝΤΙΚΟ

- ✓ Τα Soundbar υποδεικνύονται από το Όνομα μοντέλου(Wi-Fi).

■ Σύνδεση πολλών ηχείων ή σύνδεση ενός ηχείου με το Soundbar

1. Ακολουθήστε τις οδηγίες της ενότητας "Σύνδεση ενός ηχείου ή Soundbar" για να συνδέσετε ένα ηχείο.

! ΣΗΜΑΝΤΙΚΟ

- ✓ Για να διαμορφώσετε ένα ηχοσύστημα surround που είναι συνδεδεμένο με ένα Soundbar, επιλέξτε **Πρώτα το Soundbar**.

Σύνδεση σε Samsung Smart TV με Wi-Fi

2. Αφού επιλέξετε ένα ηχείο, πατήστε το κουμπί δεξιάς κατεύθυνσης του τηλεχειριστηρίου, επιλέξτε ένα ηχείο για κάθε κανάλι και στη συνέχεια πατήστε **Αποθήκευση** για να ολοκληρώσετε τη διαμόρφωση.

Σύνδεση ενός ηχείου μόνο

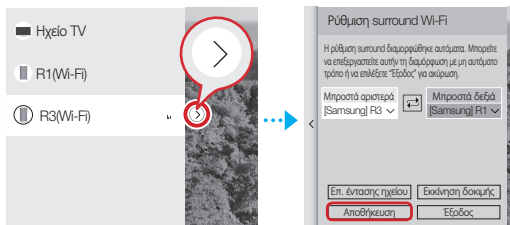

Για να συνδέσετε ένα ηχείο σε Soundbar

- ✓ Το ηχοσύστημα surround δεν διατίθεται για συνδυασμό ενός Soundbar και ενός ηχείου.



- ✓ Εάν η σύνδεση δεν είναι εφικτή, ανατρέξτε στην ενότητα "Λίστα με τους ελέγχους που πρέπει να πραγματοποιήσετε πριν από τη σύνδεση" στις σελίδες 9 και 10.

Σύνδεση σε Samsung Smart TV με Wi-Fi

Σύνδεση σε Samsung Smart TV μοντέλου του 2014

1. Από το μενού επιλέξτε **Multiroom Link - Ρυθμίσεις**.

Μενού → Ήχος → Ρυθμίσεις ηχείου → Multiroom Link - Ρυθμίσεις

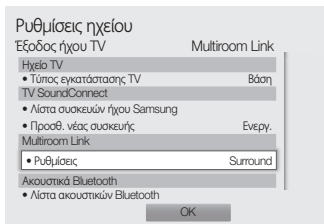
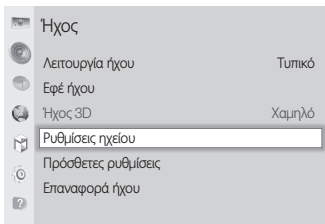

2. Επιλέξτε τον τύπο του **Multiroom Link**.

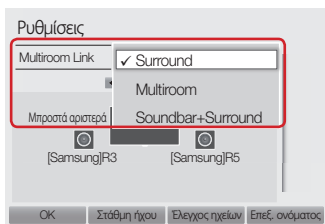

• **Surround :**

Ρύθμιση με δύο έως πέντε ηχεία.

• **Soundbar+Surround :**

Ρύθμιση με ένα Soundbar, ή με ένα Soundbar και δύο ηχεία.



ΣΗΜΕΙΩΣΗ

- ✓ Το ηχοσύστημα surround δεν διατίθεται για συνδυασμό ενός Soundbar και ενός ηχείου.

Σύνδεση σε Samsung Smart TV με Wi-Fi

3. Επιλέξτε τον αριθμό των ηχείων που επιθυμείτε να συνδέσετε.
Π.χ., ένα ηχείο → 1CH, δύο ηχεία → 2CH

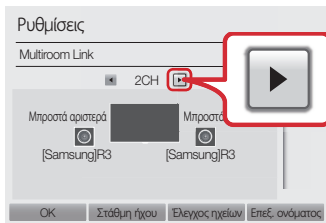

4. Επιλέξτε το ηχείο στη θέση που επιθυμείτε και στη συνέχεια πατήστε **OK**.

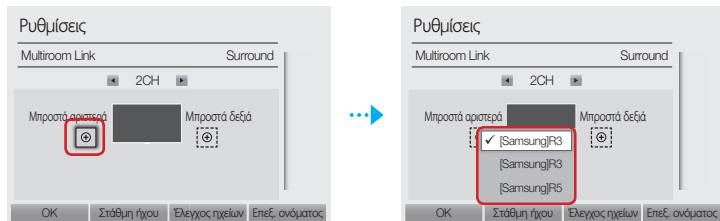



5. Ορίστε την έξοδο ήχου της τηλεόρασης στο **Multiroom Link**.

- ✓ Εάν η σύνδεση δεν είναι εφικτή, ανατρέξτε στην ενότητα "Λίστα με τους ελέγχους που πρέπει να πραγματοποιήσετε πριν από τη σύνδεση" στις σελίδες 9 και 10.

A hangszóró fő jellemzői

Wi-Fi kapcsolat ajánlott ehhez a hangszóróhoz.

A hangforrások széles tartományát biztosítja, internetes rádió is rendelkezésre áll, és támogatja a csoportos lejátszást többszörös csatlakozással vagy sztereó hang funkcióval.

Jellemzők	 Wi-Fi	 Bluetooth®
Multiroom funkció	Több készülék egyidejű csatlakoztatása.	Egy eszköz csatlakoztatása
Zeneszolgáltatás	Többféle zeneszolgáltatás elérhető a Samsung Multiroom alkalmazással. <ul style="list-style-type: none">- Hangforrás-szolgáltatás- Internet rádió (TuneIn)	Alkalmazástelepítés zeneszolgáltatásonként szükséges



MEGJEGYZÉS

- ✓ Bluetooth beállítás, lásd a 7. oldalt.

A Részegységek Ellenőrzése

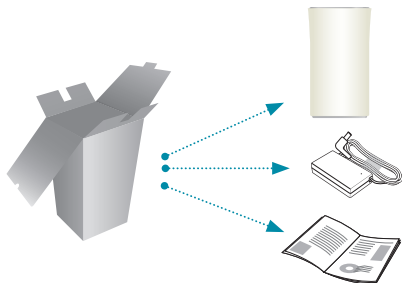

Ne helyezzen semmilyen tárgyat a készülékre és ne üljön rá.

Az első lépések

1. Kövesse a jelen felhasználói kézikönyvben található telepítési lépéseket.
2. Töltse le a **Samsung Multiroom** alkalmazást az okoseszközre.

Telepítés

1. Győződjön meg róla, hogy az okoseszköz (okostelefon, táblagép, iPad stb.) csatlakozik a Wi-Fi hálózathoz.



MEGJEGYZÉS

- ✓ Az összes eszköznek ugyanahhoz a hálózathoz kell csatlakoznia.



Okoseszköz



Útvásztó

2. Az okoseszközén töltsse le és telepítse a **Samsung Multiroom** alkalmazást.



Android



iOS



Samsung Multiroom alkalmazás

3. Csatlakoztassa a hangszórót a tápfeszültségre.

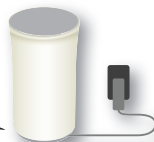
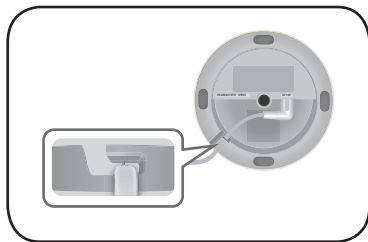

Hangszóró

Telepítés

4. Indítsa el a **Samsung Multiroom** alkalmazást az okoseszközön, majd a beállítás befejezéséhez kövesse a képernyőn megjelenő utasításokat.
- A hangszóró telepítést követően lejárthatja a zenéket.

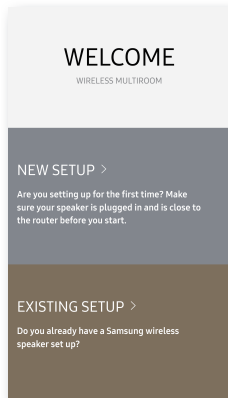

Üdvözlő képernyő

Ha az automatikus beállítás nem sikerül, kövesse a képernyőn megjelenő utasításokat.



MEGJEGYZÉS

- ✓ Ha a hangszóró telepítése továbbra sem sikerül, akkor tartsa egyszerre lenyomva a hangszóró tetején levő (+,-) gombokat öt másodpercig, a hangszóró alapállapotba állításához. Ezt követően indítsa újra az alkalmazást és kövesse a megjelenő instrukciókat a hangszóró újbóli konfigurálásához.

A hangszóró teteje

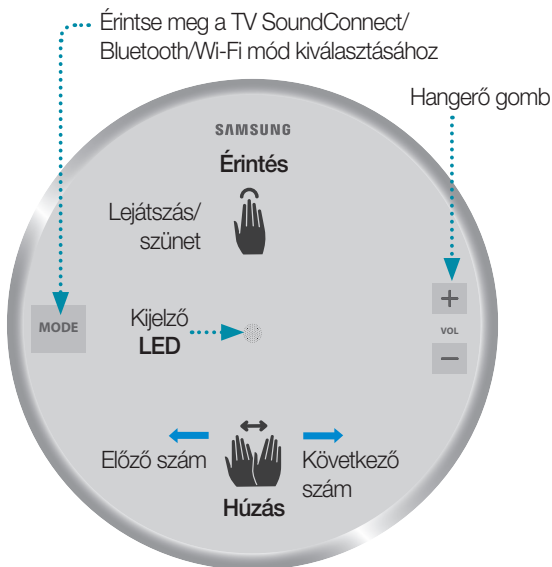

MEGJEGYZÉSEK

- ✓ Érintés/Húzás: Az egész terület elérhető, kivéve a **MODE**, Hangerő (-,+), terület a TOP területen.
- ✓ A hangszóró készenléti állapotba vált az energiafogyasztás csökkentéséhez **15 perc** művelet nélküli idő után.

A hangszóró alja

SPK ADD/Wi-Fi SETUP

SERVICE

Csak szerviz célokra.

DC 19V

Csatlakoztassa az adapter kimeneti tápkábelét a hangszóró DC 19 V-os csatlakozójához.

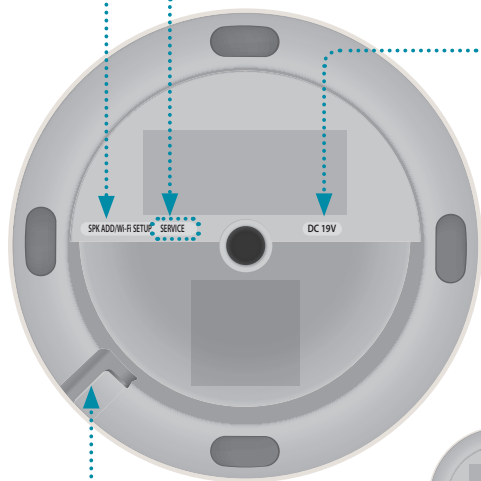

Horony a tápkábelnek

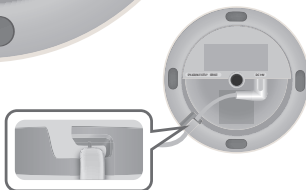

A Bluetooth® használata

1. Érintse meg a **MODE** gombot a hangszóró tetején egyszer vagy többször, amíg a “Bluetooth is ready. (A Bluetooth készen áll.)” hallható lesz.
2. Kapcsolja be a Bluetooth-t a telefonon, majd válassza a **[Samsung] R1** lehetőséget a Bluetooth listából.



MEGJEGYZÉS

- ✓ Ha nincs kapcsolat a **Samsung Multiroom** alkalmazással, megjelenhet a „**Samsung Wireless Audio**” a Bluetooth listán.

3. Játsszon le zenét az eszközön található bármilyen zenei alkalmazás segítségével.

MEGJEGYZÉS

- ✓ **Bluetooth** módban a módban a Lejátszás/Szünet/Előre/Hátra funkciók az AVRCP-kompatibilis Bluetooth-eszközökkel használhatók.

Csatlakozás televízióhoz TV SoundConnect-en keresztül (Bluetooth)

A TV SoundConnect lehetővé teszi a Samsung TV és a hangszóró egyszerű, vezeték nélküli csatlakoztatását, így a TV hangját a hangszórón hallgathatja.

1. Érintse meg a **MODE** gombot egy vagy több alkalommal, amíg nem hallja a „TV SoundConnect is ready. (A TV SoundConnect készen áll.)” üzenetet.



MEGJEGYZÉS

- ✓ A TV SoundConnect használatával egyetlen hangszórót tud egy televízióhoz csatlakoztatni.
(ha több hangszórót kíván egy televízióhoz csatlakoztatni, akkor lásd a “Csatlakozás egy Samsung Smart TV-hez Wi-Fi-n keresztül” részt).
2. Nyomja meg és tartsa lenyomva a **MODE** gombot 5 másodpercra a TV SoundConnect mód inicializálásához.
 3. Egy felugró üzenet jelenik meg a TV-n, amely megkérdezi, jóváhagyja-e a kapcsolódást. Hagyja azt jóvá a folytatáshoz.



MEGJEGYZÉSEK

- ✓ A csatlakozás végén ugorja át a 2. és 3. lépést, amikor újra csatlakozik a TV-hez.
- ✓ Új TV csatlakoztatásához kövesse mind a 3 lépést.
- ✓ A TV SoundConnect (SoundShare) funkciót számos, 2012 után megjelent Samsung TV támogatja.

Csatlakozás egy Samsung Smart TV-hez Wi-Fi-n keresztül

Mi a Wi-Fi térhatású hangzás csatlakoztatás?

Ha az Ön Samsung televíziója támogatja a Wi-Fi módot, akkor csatlakoztassa a televíziót és az audio eszközöket ugyanahhoz a Wi-Fi hálózathoz. Élvezheti a térhatású hangrendszerből származó hangélményt.

A televízió hangjának lejátszása a Soundbar és a hangszórók használatával



A televízió hangjának lejátszása kizárólag hangszórók használatával (maximum öt hangszóró csatlakoztatható)



Csatlakoztatás előtti Ellenőrzőlista

※ Ellenőrizze a televízió modelljének információit

Ha a televíziót Wi-Fi-n keresztül csatlakoztatja, akkor kizárólag a 2014 után megjelent Samsung Smart TV-k kompatibilisek. (Lásd a televízióhoz adott Felhasználói Kézikönyvet.)

Ha nem a Samsung által gyártott okostelevisziót használ,

- Használjon vezetékes kapcsolatot a televízió és a Samsung Soundbar között, amely támogatja a többszobás funkciót.

Ezt követően használja a Multiroom alkalmazást, a térhatású hangrendszer beállításához.

(Lásd a Soundbar felhasználói kézikönyvét a Samsung weboldalon.)

Csatlakozás egy Samsung Smart TV-hez Wi-Fi-n keresztül

1. Győződjön meg arról, hogy a Soundbar és az audio eszköz egy (Wi-Fi) hálózatra vannak-e csatlakoztatva.



MEGJEGYZÉS

- ✓ Töltse le a **Samsung Multiroom** alkalmazást az okoseszközére, majd kövesse az alkalmazás instrukcióit, a hangszórók és/vagy Soundbar csatlakoztatásához a (Wi-Fi) hálózathoz.
2. Győződjön meg arról, hogy a televízió a hálózatra van-e csatlakoztatva.
 - Az ellenőrzés módja : Menü → Hálózat → Hálózat állapota
 3. Győződjön meg arról, hogy a televízió, a Soundbar és a hangszórók ugyanahhoz a hálózathoz vannak-e csatlakoztatva.

Csatlakozás egy 2016-ban megjelent Samsung Smart TV-hez

▪ Egyetlen hangszóró vagy Soundbar csatlakoztatása

A menüből válassza a **Hangkimenet** lehetőséget.

Kezdőképernyő Menü → Beállítások (⚙️) → Hang → Hangkimenet → Modellnév(Wi-Fi)

▪ Több hangszóró csatlakoztatása, illetve egyetlen hangszóró csatlakoztatása a Soundbar mellett

1. A televízió menüjében válassza a **Vezeték nélküli hangszórók kezelője** lehetőséget.
Menü → Hang → Szakértői beállítások → Vezeték nélküli hangszórók kezelője

Csatlakozás egy Samsung Smart TV-hez Wi-Fi-n keresztül

2. Válassza a **Multiroom Link típusa**.

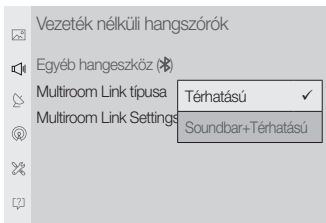

- **Térhatású :**
Beállítás 2-5 hangszóróval
- **Soundbar+Térhatású :**
Beállítás egy Soundbar -ral és két hangszóróval

MEGJEGYZÉS

- ✓ A térhatású hangrendszer nem áll rendelkezésre egy Soundbar és egy hangszóró kombinálásával.

3. Válassza a **Multiroom Link Settings** lehetőséget. Válasszon egy hangszórót minden egyes csatornához, és válassza a **Mentés** lehetőséget a konfigurálás befejezéséhez.

• **Térhatású**

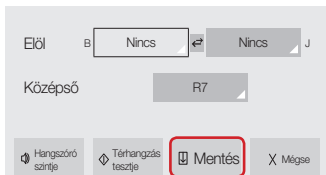

• **Soundbar+Térhatású**



- ✓ Ha a kapcsolat nem hozható létre, akkor lásd az “Csatlakoztatás előtti Ellenőrzőlista” részt a 9. és 10. oldalon.

Csatlakozás egy Samsung Smart TV-hez Wi-Fi-n keresztül

Csatlakozás egy 2015-ban megjelent Samsung Smart TV-hez

■ Egyetlen hangszóró vagy Soundbar csatlakoztatása

1. A televízió menüjében válassza a **Hangszórók listája** lehetőséget.
Menü → Hang → Hangszórók listája
2. Válasszon egy csatlakoztatott hangszórót a hangszórók listájából.

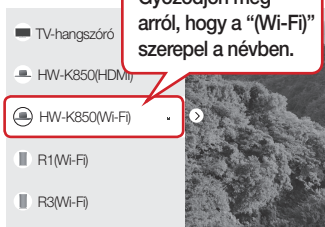
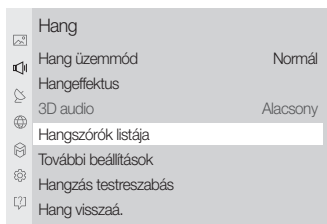

! FONTOS

- ✓ A Soundbarok jelölése 'Modellnév(Wi-Fi).'

■ Több hangszóró csatlakoztatása, illetve egyetlen hangszóró csatlakoztatása a Soundbar mellett

1. Kövesse az instrukciókat az "Egyetlen hangszóró vagy Soundbar csatlakoztatása" részt a hangszóró csatlakoztatásához.

! FONTOS

- ✓ A Soundbarral összehangolt térhatású hangrendszer konfigurálásához **először a Soundbart** válassza ki.

Csatlakozás egy Samsung Smart TV-hez Wi-Fi-n keresztül

2. Amikor a hangszóró ki van választva, akkor nyomja meg a jobb nyíl gombot a távirányítón, Válasszon egy hangszórót minden egyes csatornához, és válassza a **Mentés** lehetőséget a konfigurálás befejezéséhez.

Kizárólag egy hangszóró csatlakoztatása.

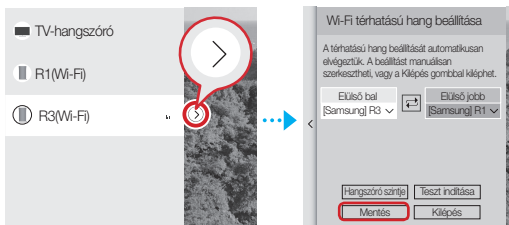

Egy hangszóró csatlakoztatása a Soundbar mellett

- ✓ A térhatású hangrendszer nem áll rendelkezésre egy Soundbar és egy hangszóró kombinálásával.



- ✓ Ha a kapcsolat nem hozható létre, akkor lásd az "Csatlakoztatás előtti Ellenőrzőlista" részt a 9. és 10. oldalon.

Csatlakozás egy Samsung Smart TV-hez Wi-Fi-n keresztül

Csatlakozás egy 2014-ban megjelent Samsung Smart TV-hez

1. A menüből válassza a **Multiroom Link - Beállítások** lehetőséget.

Menü → Hang → Hangszóró-beállítások → Multiroom Link - Beállítások

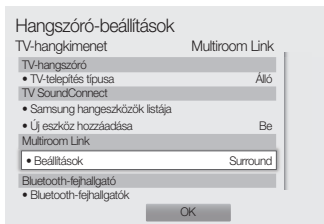
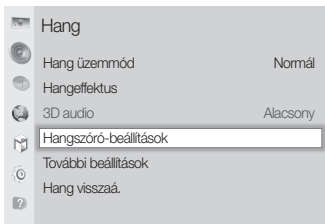

2. Válassza ki a **Multiroom Link** típusát.

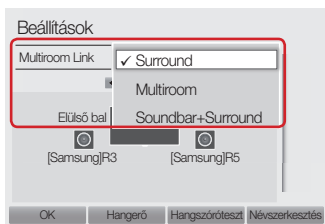

• **Surround :**

Beállítás egy-öt hangszóróval.

• **Soundbar+Surround :**

Beállítás egy Soundbarral, vagy egy Soundbarral és két hangszóróval.



MEGJEGYZÉS

- ✓ A térhatású hangrendszer nem áll rendelkezésre egy Soundbar és egy hangszóró kombinálásával.

Csatlakozás egy Samsung Smart TV-hez Wi-Fi-n keresztül

3. Válassza ki a csatlakoztatni kívánt hangszórók számát.
pl. egy hangszóró → 1CH, két hangszóró → 2CH



4. Válassza ki a hangszórót az Ön által kívánt pozícióban, és válassza az **OK** lehetőséget.

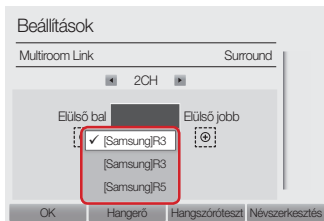
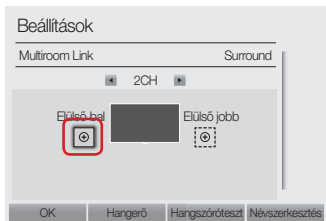



5. Állítsa a televízió hangkimenetét a **Multiroom Link** opcióra.

- ✓ Ha a kapcsolat nem hozható létre, akkor lásd az "Csatlakoztatás előtti Ellenőrzőlista" részt a 9. és 10. oldalon.

Caratteristiche principali dei diffusori

Per questo diffusore si raccomanda una **Connessione Wi-Fi**.

Offre un'ampia gamma di sorgenti audio, è disponibile anche la radio online, e supporta il gioco di gruppo grazie alle connessioni multiple o alla funzione audio stereo.

Funzioni	 Wi-Fi	 Bluetooth®
Funzione Multiroom	Connessione di più dispositivi contemporaneamente.	Connessione di un dispositivo
Servizio musicale	Ampia gamma di servizi musicali disponibili con l'app Samsung Multiroom . - Servizio sorgente audio - Radio Internet (TuneIn)	Installazione di app in base al servizio musicale richiesto



NOTA

- ✓ Configurazione Bluetooth, vedere a pagina 7.

Verifica dei componenti

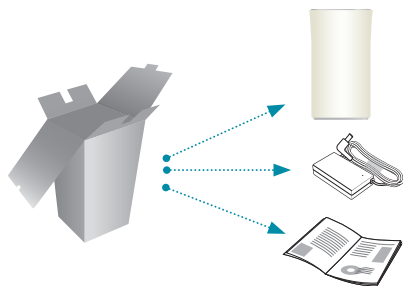

Non appoggiare oggetti sopra l'unità principale, né sedersi sopra.

Operazioni preliminari

1. Attenersi ai passaggi per l'installazione illustrati in questo manuale utente.
2. Scaricare l'app **Samsung Multiroom** sul dispositivo smart.

Installazione

1. Assicurarsi che il dispositivo smart (smartphone, tablet, PAD, ecc.) sia collegato alla rete Wi-Fi.



NOTA

- ✓ Tutti i dispositivi devono essere collegati alla stessa rete.



Dispositivo smart



Router

2. Sul dispositivo smart, scaricare e installare l'app **Samsung Multiroom**.



Android



iOS



App Samsung Multiroom

3. Collegare il diffusore all'alimentazione.

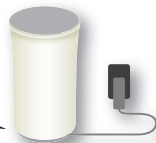
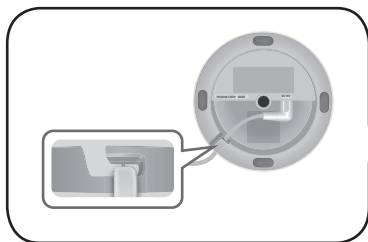

Diffusore

Installazione

4. Avviare l'app **Samsung Multiroom** sul dispositivo smart, quindi seguire le istruzioni a video per completare la configurazione.
 - Una volta completata la configurazione del diffusore, è possibile riprodurre musica.

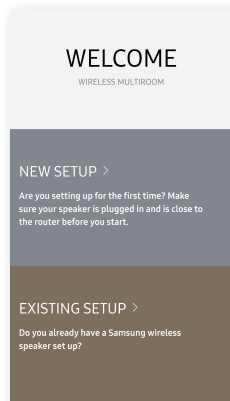

Schermata di benvenuto

Se la configurazione automatica non viene eseguita, seguire le istruzioni a video.

NOTA

- ✓ Se la configurazione del diffusore ha ripetutamente esito negativo, tenere premuti contemporaneamente i tasti del volume (+,-) nella parte superiore del diffusore per cinque secondi per ripristinare il diffusore. Quindi, riavviare l'app e seguire le istruzioni visualizzate per configurare nuovamente il diffusore.

Parte superiore del diffusore

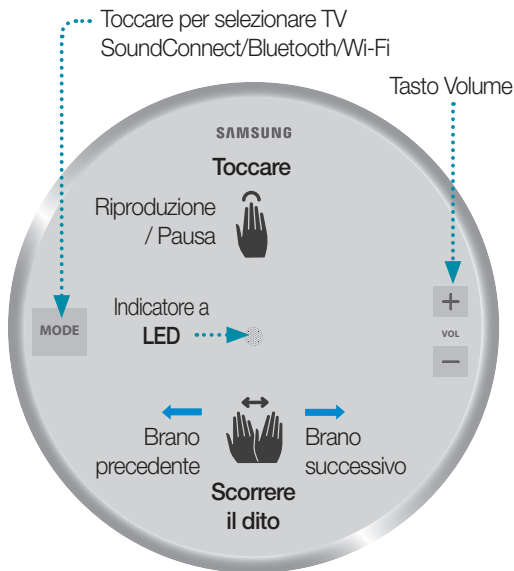

NOTE

- ✓ Toccare/Scorrere il dito: è disponibile tutta l'area tranne i tasti **MODE**, volume (-,+), sulla parte SUPERIORE.
- ✓ Il diffusore passa in modo di standby per ridurre il consumo energetico dopo **15 minuti** di inattività.

Parte inferiore del diffusore

SPK ADD/Wi-Fi SETUP

SERVICE

Solo per l'assistenza.

DC 19V

Collegare il cavo di alimentazione di uscita dell'alimentatore al jack a 19 V CC sul diffusore.

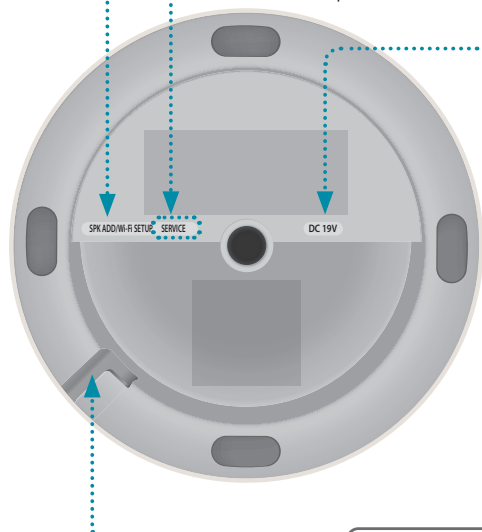

Tacca per cavo di alimentazione

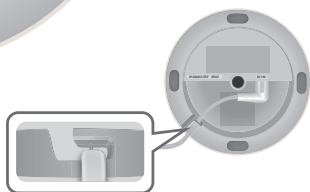

Utilizzo del Bluetooth®

1. Toccare il tasto **MODE** sulla parte SUPERIORE del diffusore una o più volte fino a quando si sente “Bluetooth is ready. (Il Bluetooth è pronto.)”.
2. Attivare il Bluetooth sul dispositivo smart, quindi selezionare **[Samsung] R1** dall'elenco Bluetooth.



NOTA

- ✓ Senza la connessione con l'app **Samsung Multiroom**, può essere presente **“Samsung Wireless Audio”** sull'elenco Bluetooth.

3. Utilizzare un'app di musica sul dispositivo per riprodurre la musica sul diffusore.

NOTA

- ✓ Nel modo **Bluetooth**, le funzioni di riproduzione/pausa/successivo/precedente sono disponibili nei dispositivi Bluetooth che supportano AVRCP.

Connessione a una TV mediante TV SoundConnect (Bluetooth)

TV SoundConnect permette una facile connessione wireless tra una TV Samsung e il diffusore per ascoltare l'audio della TV attraverso il diffusore.

1. Toccare il tasto **MODE** una o più volte fino a quando si sente "TV SoundConnect is ready. (TV SoundConnect è pronto.)".

NOTA

- ✓ TV SoundConnect può essere usato per connettere un singolo diffusore a una TV. (Per connettere più diffusori a una TV, fare riferimento a "Connessione a una Samsung Smart TV mediante Wi-Fi").
2. Tenere premuto il tasto **MODE** per 5 secondi per inizializzare il modo TV SoundConnect.
 3. Sul televisore viene visualizzato un messaggio di popup per confermare la connessione. Confermare per continuare.

NOTE

- ✓ Una volta completata la connessione, saltare i passi 2 e 3 sopra riportati quando si collega di nuovo la TV.
- ✓ Per collegare una nuova TV, seguire tutti e 3 i passi sopra riportati.
- ✓ La funzione TV SoundConnect (SoundShare) è disponibile su diverse TV Samsung commercializzate dopo il 2012.

Connessione a una Samsung Smart TV mediante Wi-Fi

Che cos'è la connessione audio surround Wi-Fi?

Se la propria TV Samsung supporta la modalità Wi-Fi, è possibile connettere la TV e i dispositivi audio alla stessa rete Wi-Fi. In questo modo si può godere dell'esperienza audio del sistema audio surround.

Riproduzione dell'audio della TV utilizzando la Soundbar e i diffusori

Riproduzione dell'audio della TV utilizzando solo i diffusori (è possibile connettere fino a cinque diffusori)



Lista di controllo prima della connessione

※ Controllare le informazioni relative al modello di TV.

Per la connessione di una TV mediante Wi-Fi, sono compatibili solamente le Samsung Smart TV rilasciate dopo il 2014. (Si veda il Manuale utente in dotazione con la TV.)

In caso di utilizzo di una smart TV prodotta da un'azienda diversa da Samsung,

- Utilizzare una connessione cablata per connettere la TV alla Soundbar Samsung che supporta la funzione multiroom. Quindi utilizzare l'app Multiroom per configurare il sistema audio surround. (Fare riferimento al manuale utente della Soundbar sul sito Web Samsung)

Connessione a una Samsung Smart TV mediante Wi-Fi

1. Assicurarsi che la Soundbar e il dispositivo audio siano connessi a una rete (Wi-Fi).



NOTA

- ✓ Scaricare l'app **Samsung Multiroom** sul dispositivo smart, quindi seguire le istruzioni dell'app per connettere i diffusori e/o la Soundbar alla rete (Wi-Fi).
2. Assicurarsi che la TV sia connessa alla rete.
 - Come verificare : Menu → Rete → Stato rete
 3. Assicurarsi che la TV, la Soundbar e i diffusori siano connessi alla stessa rete.

Connessione a una Samsung Smart TV rilasciata nel 2016

▪ Connessione di un singolo diffusore o Soundbar

Dai menu, selezionare **Uscita audio**.

Menu Home → Impostazioni () → Suono → Uscita audio → Nome modello (Wi-Fi)

▪ Connessione di più diffusori o connessione di un singolo diffusore insieme alla Soundbar

1. Nel menu TV, selezionare **Gestione altoparlanti wireless**.
Menu → Suono → Impostazioni avanzate → Gestione altoparlanti wireless

Connessione a una Samsung Smart TV mediante Wi-Fi

2. Selezionare il **Tipo di Multiroom Link**.

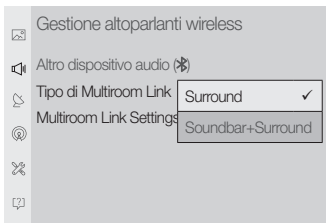

- **Surround :**
Configurare con un numero di diffusori da 2 a 5
- **Soundbar+Surround :**
Configurare con una Soundbar e due diffusori

NOTA

- ✓ Il sistema audio surround non è disponibile con una combinazione di una Soundbar e un diffusore.

3. Selezionare il **Multiroom Link Settings**. Selezionare un diffusore per ciascun canale e selezionare **Salva** per completare la configurazione.

• **Surround**

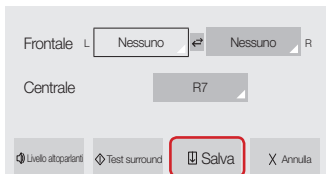

• **Soundbar+Surround**



- ✓ Se non si riesce a stabilire una connessione, si veda “Lista di controllo prima della connessione” a pag. 9 e 10.

Connessione a una Samsung Smart TV mediante Wi-Fi

Connessione a una Samsung Smart TV rilasciata nel 2015

■ Connessione di un singolo diffusore o Soundbar

1. Nel menu TV, selezionare **Elenco altoparlanti**.
Menu → Suono → Elenco altoparlanti
2. Selezionare un diffusore connesso dall'elenco dei diffusori.

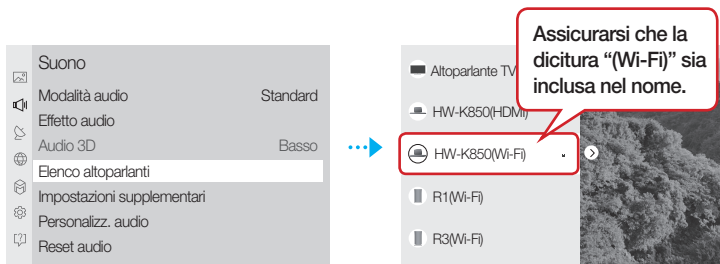

! IMPORTANTE

- ✓ Le Soundbar sono indicate con il 'Nome modello (Wi-Fi).'

■ Connessione di più diffusori o connessione di un singolo diffusore insieme alla Soundbar

1. Seguire le istruzioni riportate in "Connessione di un singolo diffusore o Soundbar" per connettere un diffusore.

! IMPORTANTE

- ✓ Per configurare il sistema audio surround allineato con una Soundbar, selezionare **prima una Soundbar**.

Connessione a una Samsung Smart TV mediante Wi-Fi

2. Con il diffusore selezionato, premere il tasto di direzione destro sul telecomando. Selezionare un diffusore per ciascun canale e selezionare **Salva** per completare la configurazione.

Connessione solo di un diffusore

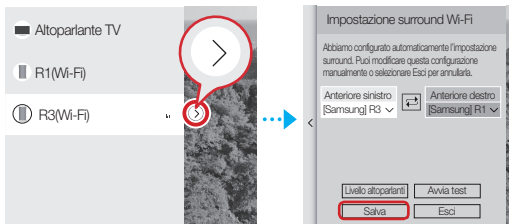

Connessione di un diffusore insieme alla Soundbar

- ✓ Il sistema audio surround non è disponibile con una combinazione di una Soundbar e un diffusore.



- ✓ Se non si riesce a stabilire una connessione, si veda “Lista di controllo prima della connessione” a pag. 9 e 10.

Connessione a una Samsung Smart TV mediante Wi-Fi

Connessione a una Samsung Smart TV rilasciata nel 2014

1. Dai menu, selezionare **Multiroom Link - Impostazioni**.

Menu → Suono → Impostazioni altoparlanti → Multiroom Link - Impostazioni

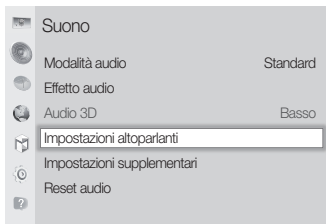

2. Selezionare il tipo di **Multiroom Link**.



• **Surround :**

Configurare con un numero di diffusori da uno a cinque

• **Soundbar+Surround :**

Configurare con una Soundbar, oppure con una Soundbar e due diffusori

NOTA

- ✓ Il sistema audio surround non è disponibile con una combinazione di una Soundbar e un diffusore.

Connessione a una Samsung Smart TV mediante Wi-Fi

3. Selezionare il numero di diffusori da connettere.
Per es., un diffusore → 1CH, due diffusori → 2CH



4. Selezionare il diffusore nella posizione desiderata e selezionare **OK**.

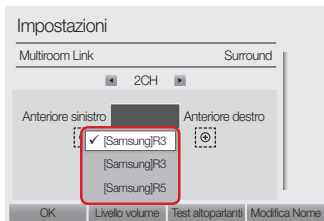



5. Impostare l'uscita audio della TV su **Multiroom Link**.

✓ Se non si riesce a stabilire una connessione, si veda "Lista di controllo prima della connessione" a pag. 9 e 10.

Skaļruņa galvenās funkcijas

Šim skaļrunim ir ieteicams **Wi-Fi savienojums**.

Nodrošina plašu skaņas avotu klāstu, interneta radio, kā arī atbalsta grupu atskaņošanu ar vairākiem savienojumiem vai stereo skaņas funkciju.

Funkcijas	 Wi-Fi	 Bluetooth®
Funkcija Multiroom	Izveidot savienojumu ar vairākām ierīcēm vienlaicīgi.	Vienas ierīces savienojums
Mūzikas pakalpojums	Ar programmu Samsung Multiroom ir pieejami dažādi mūzikas pakalpojumi. - Skaņas avotu pakalpojums - Interneta radio (Tūneln)	Programmu instalēšana atbilstoši nepieciešamajam mūzikas pakalpojumam



PIEZĪME

- ✓ Bluetooth iestatīšana, lūdzu, skatiet 7. lappusi.

Komponentu pārbaude

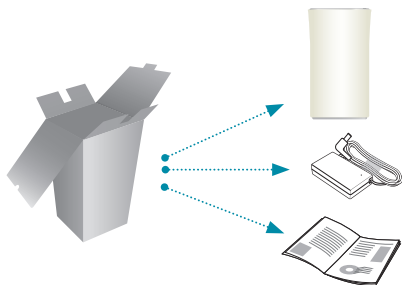

Nenovietojiet citus priekšmetus uz galvenās ierīces augšējās virsmas un nesēdīet uz tās.

Darba sākšana

1. Izpildiet šajā lietošanas rokasgrāmatā norādītās uzstādīšanas darbības.
2. Lejupielādējiet programmu **Samsung Multiroom** savā viedierīcē.

Instalēšana

1. Pārliecinieties, ka viedierīcei (viedtālrunim, planšetdatoram, PAD u.c. ierīcēm) ir izveidots savienojums ar Wi-Fi tīklu.



Viedierīce



Maršrutētājs



PIEZĪME

- ✓ Visām ierīcēm ir jābūt savienotām ar vienu un to pašu tīklu.

2. Lejupielādējiet un instalējiet lietotni **Samsung Multiroom** savā viedierīcē.



Android



iOS



Programma Samsung Multiroom

3. Skaļruni pievienojiet strāvas padevei.

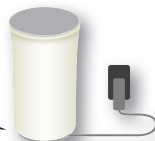
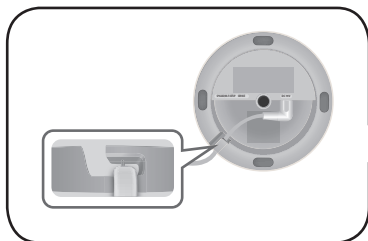

Skaļrunis

Instalēšana

4. Palaidiet programmu **Samsung Multiroom** savā viedierīcē un pēc tam izpildiet ekrānā redzamos norādījumus, lai pabeigtu iestatīšanu.
- Kad skaļruņa iestatīšana ir pabeigta, atskaņojiet mūziku.

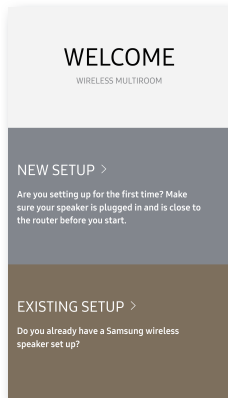

Sveiciens ekrāns

Ja automātiskā iestatīšana neizdodas, izpildiet ekrānā redzamos norādījumus.



PIEZĪME

- ✓ Ja skaļruņa iestatīšana neizdodas vairākas reizes, vienlaicīgi nospiediet un piecas sekundes turiet skaļuma regulēšanas (+,-) pogas skaļruņa augšdaļā. Pēc tam restartējiet lietotni un izpildiet sniegtos norādījumus, lai vēlreiz konfigurētu skaļruni.

Skaļruņa augšdaļa

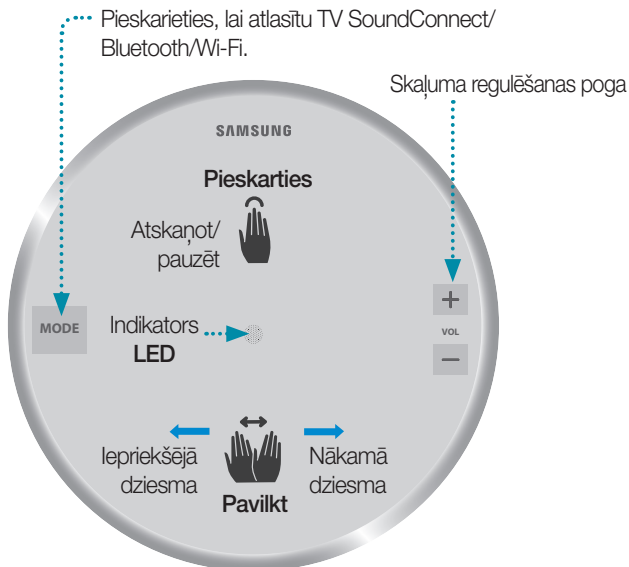

PIEZĪMES

- ✓ Pieskarties/pavilkt: ir pieejams viss apgabals, izņemot **MODE** un taustiņu apgabalu Volume (+, -) **AUGŠDAĻĀ**.
- ✓ Paejot dīklaikam, kas ilgst **15 minūtes**, skaļrunis tiks pārslēgts gaidstāves režīmā, lai samazinātu enerģijas patēriņu.

Skaļruņa apakšdaļa

SPK ADD/Wi-Fi SETUP

SERVICE

Tikai apkopei.

DC 19V

Izmantojiet strāvas padeves vadu, lai adaptera izeju savienotu ar skaļruņa ligzdu LĪDZSTRĀVA, 19 V.

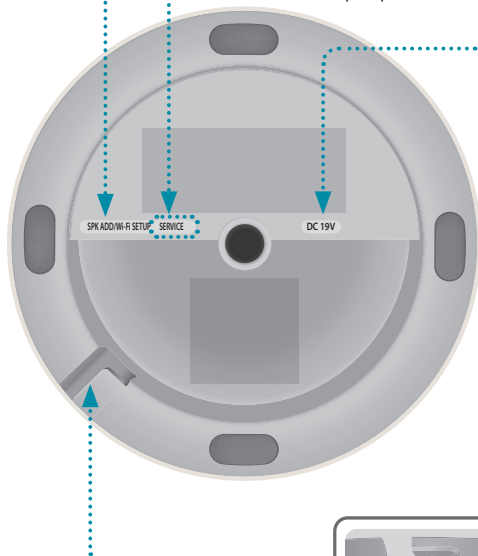

Rieva strāvas padeves vadam

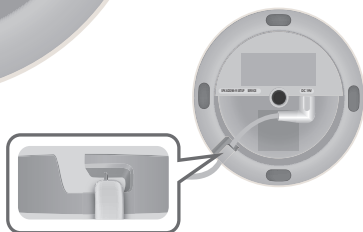

Bluetooth® lietošana

1. Vienu vai vairākas reizes pieskarieties pogai **MODE** skaļruņa AUGŠDAĻĀ, līdz ir atskaņots signāls “Bluetooth is ready.” (“Bluetooth savienojums ir gatavs.”).
2. Iespējojiet Bluetooth sava viedtālrunī, un pēc tam Bluetooth sarakstā atlasiet vienumu **[Samsung] R1**.



PIEZĪME

- ✓ Ja nav izveidots savienojums ar programmu **Samsung Multiroom**, iespējams, Bluetooth ir redzams uzraksts “**Samsung Wireless Audio**”.

3. Izmantojiet jebkuru savā ierīcē esošo mūzikas programmu, lai ar skaļruņi atskaņotu mūziku.

PIEZĪME

- ✓ Režīmā **Bluetooth** funkcijas Atskaņot/Pauzēt/Tālāk/Atpakaļ ir pieejamas Bluetooth ierīcēs, kas atbalsta profilu AVRCP.

Savienojuma izveide ar televizoru, izmantojot TV SoundConnect (Bluetooth)

Programma TV SoundConnect ļauj ērti izveidot bezvadu savienojumu starp Samsung TV un jūsu skaļruni, tāpēc sava televizora skaņu varat atskaņot ar skaļruni.

1. Vienu vai vairākas reizes pieskarieties pogai **MODE**, līdz ir atskaņots signāls "TV SoundConnect is ready" ("Programma TV SoundConnect ir gatava.").

PIEZĪME

- ✓ TV SoundConnect var lietot, lai savienotu vienu skaļruni ar televizoru. (Informāciju par to, kā ar televizoru savienot vairākus skaļruņus, skatiet sadaļā "Savienojuma izveide ar Samsung Smart TV, izmantojot Wi-Fi").
2. Nospiediet un 5 sekundes turiet nospiestu pogu **MODE**, lai inicializētu programmas TV SoundConnect režīmu.
 3. Televizorā tiek parādīts uznirstošais logs, lūdzot apstiprināt savienojumu. Apstipriniet, lai turpinātu.

PIEZĪMES

- ✓ Kad savienojums ir izveidots, lai savienojumu ar televizoru izveidotu atkārtoti, izlaidiet iepriekš aprakstīto 2. un 3. darbību.
- ✓ Lai pievienotu jaunu televizoru, izpildiet visas trīs iepriekš aprakstītās darbības.
- ✓ Funkcija TV SoundConnect (SoundShare) ir pieejama vairākos Samsung TV modeļos, kas izlaisti pēc 2012. gada.

Savienojuma izveide ar Samsung Smart TV, izmantojot Wi-Fi

Kas ir Wi-Fi telpiskās skaņas savienojums?

Ja jūsu Samsung televizors atbalsta Wi-Fi savienojuma režīmu, savienojiet televizoru un audio ierīces vienā un tajā pašā Wi-Fi tīklā. Tādā veidā varat izbaudīt telpiskās skaņas sistēmas skaņu.

Televizora skaņas atskaņošana, izmantojot sistēmu Soundbar un skaļruņus

Televizora skaņas atskaņošana, izmantojot tikai skaļruņus (var pievienot līdz pieciem skaļruņiem)



Pārbaudes punktu saraksts pirms savienojuma izveides

※ Pārbaudiet informāciju par sava televizora modeli.

Wi-Fi savienojumu var izveidot tikai ar tādu Samsung Smart TV, kas ir izlaists pēc 2014. gada (skatiet kopā ar televizoru piegādāto lietošanas rokasgrāmatu.).

Ja tiek izmantots viedtelevizors, ko nav izgatavojis Samsung,

- Soundbar, kas atbalsta vairāku telpu funkciju, izmantojiet vadu savienojumu. Pēc tam izmantojiet lietotni Multiroom, lai iestatītu telpiskās skaņas sistēmu (skatiet Samsung tīmekļa vietnē pieejamo sistēmas Soundbar lietošanas rokasgrāmatu.).

Savienojuma izveide ar Samsung Smart TV, izmantojot Wi-Fi

1. Pārlicinieties, vai sistēma Soundbar un audio ierīce ir savienotas ar tīklu (Wi-Fi).



PIEZĪME

- ✓ Lejupielādējiet viedierīcē lietotni **Samsung Multiroom** un pēc tam izpildiet lietotnes norādījumus, lai savienotu skaļruņus un/vai sistēmu Soundbar ar tīklu (Wi-Fi).

2. Pārlicinieties, vai televizors ir savienots ar tīklu.

- Kā pārbaudīt: Izvēlne → Tīkls → Tīkla statuss

3. Pārlicinieties, vai televizors, sistēma Soundbar un skaļruņi ir savienoti ar vienu un to pašu tīklu.

Savienojuma izveide ar 2016. gadā izlaistu Samsung Smart TV

■ Savienojuma izveide ar vienu skaļruņi vai sistēmu Soundbar

Izvēlnē atlasiet **Skaņas izvade**.

Izvēlne Sākums → Iestatījumi (⚙) → Skaņa → Skaņas izvade →

Modeļa nosaukums(Wi-Fi)

■ Savienojuma izveide ar vairākiem skaļruņiem vai vienu skaļruņi un sistēmu Soundbar

1. Televizora izvēlnē atlasiet **Bezvadu skaļruņu pārvaldnieks**.

Izvēlne → Skaņa → Iestatījumi ekspertiem → Bezvadu skaļruņu pārvaldnieks

Savienojuma izveide ar Samsung Smart TV, izmantojot Wi-Fi

2. Izvēlieties **Multiroom Link** veids.

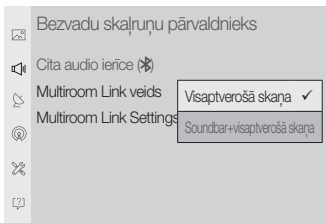

- **Visaptverošā skaņa :** lestatiet no 2 līdz 5 skaļruņiem.
- **Soundbar+visaptverošā skaņa :** lestatiet vienu sistēmu Soundbar un divus skaļruņus.

PIEZĪME

- ✓ Telpiskās skaņas sistēma nav pieejama vienas sistēmas Soundbar un viena skaļruņa kombinācijai.

3. Izvēlieties **Multiroom Link Settings**. Izvēlieties skaļruņi katram no kanāliem un pēc tam izvēlieties **Saglabāt**, lai pabeigtu konfigurēšanu.

• **Visaptverošā skaņa**

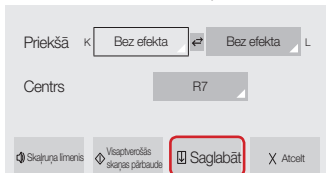

• **Soundbar+visaptverošā skaņa**



- ✓ Ja savienojumu neizdodas izveidot, skatiet sadaļu “Pārbaudes punktu saraksts pirms savienojuma izveides” 9. un 10. lpp.

Savienojuma izveide ar Samsung Smart TV, izmantojot Wi-Fi

Savienojuma izveide ar 2015. gadā izlaistu Samsung Smart TV

■ Savienojuma izveide ar vienu skaļruni vai sistēmu Soundbar

1. Televizora izvēlnē atlasiet **Skaļruņu saraksts**.
Izvēlne → Skaņa → Skaļruņu saraksts
2. Skaļruņu sarakstā izvēlieties pievienoto skaļruni.

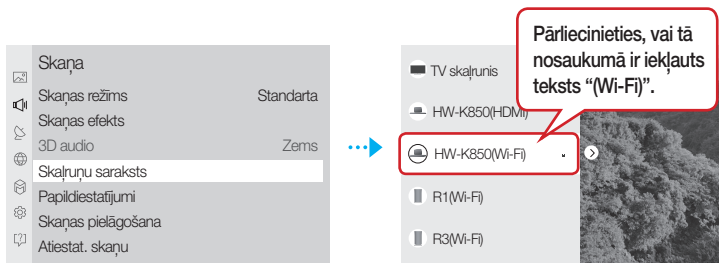

! SVARĪGI

- ✓ Sistēmas Soundbar ir norādītas ar uzrakstu "Modeļa nosaukums(Wi-Fi)".

■ Savienojuma izveide ar vairākiem skaļruņiem vai vienu skaļruni un sistēmu Soundbar

1. Lai pievienotu skaļruni, izpildiet sadaļā "Savienojuma izveide ar vienu skaļruni vai sistēmu Soundbar" sniegtos norādījumus.

! SVARĪGI

- ✓ Lai konfigurētu telpiskās skaņas sistēmu, kas ir saskaņota ar sistēmu Soundbar, izvēlieties **vispirms sistēmu Soundbar**.

Savienojuma izveide ar Samsung Smart TV, izmantojot Wi-Fi

2. Kad skaļrunis ir izvēlēts, uz tālvadības pults nospiediet labo bulttaustiņu, izvēlieties skaļruni katram kanālam un pēc tam izvēlieties **Saglabāt**, lai pabeigtu konfigurēšanu.

Savienojuma izveide ar tikai vienu skaļruni

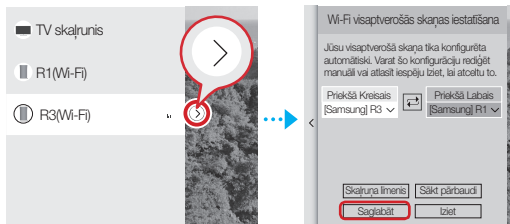

Savienojuma izveide ar skaļruni un sistēmu Soundbar

- ✓ Telpiskās skaņas sistēma nav pieejama vienas sistēmas Soundbar un viena skaļruņa kombinācijai.

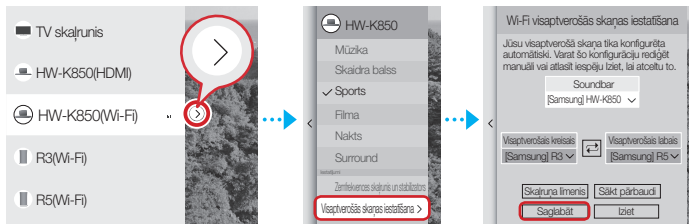

- ✓ Ja savienojumu neizdodas izveidot, skatiet sadaļu "Pārbaudes punktu saraksts pirms savienojuma izveides" 9. un 10. lpp.

Savienojuma izveide ar Samsung Smart TV, izmantojot Wi-Fi

Savienojuma izveide ar 2014. gadā izlaistu Samsung Smart TV

1. Izvēlnē atlasiet **Multiroom Link - Iestatījumi**.

Izvēlne → Skaņa → Skaļruņa iestatījumi → Multiroom Link - Iestatījumi

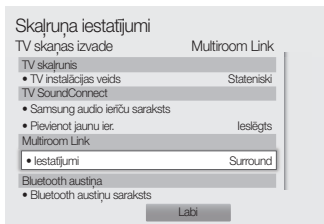
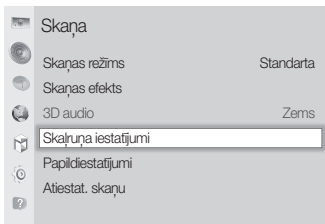

2. Izvēlieties **Multiroom Link** veids.

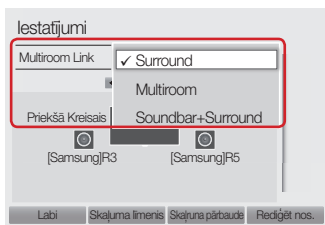

• **Surround :**

Iestatiet no viena līdz pieciem skaļruņiem.

• **Soundbar+Surround :**

Iestatiet vienu sistēmu Soundbar vai vienu sistēmu Soundbar un divus skaļruņus.

PIEZĪME

- ✓ Telpiskās skaņas sistēma nav pieejama vienas sistēmas Soundbar un viena skaļruņa kombinācijai.

Savienojuma izveide ar Samsung Smart TV, izmantojot Wi-Fi

3. Izvēlieties to skaļruņu skaitu, ar kuriem izveidot savienojumu, piemēram, viens skaļrunis → 1CH, divi skaļruņi → 2CH



4. Izvēlieties skaļruņi vajadzīgajā pozīcijā, un pēc tam izvēlieties **Labi**.

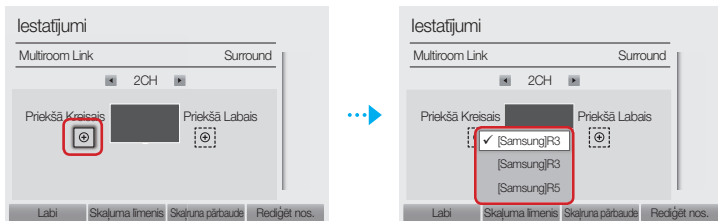



5. Iestatiet televizora skaņas izvadi kā **Multiroom Link**.

- ✓ Ja savienojumu neizdodas izveidot, skatiet sadaļu "Pārbaudes punktu saraksts pirms savienojuma izveides" 9. un 10. lpp.

Pagrindinės garsiakalbio funkcijos

Šį garsiakalbį rekomenduojama jungti per „Wi-Fi“ ryšį.

Galimi įvairūs garso šaltiniai, internetinis radijas, taip pat galima leisti muziką kelis garsiakalbius sujungus į grupę bei naudotis stereofoninio garso funkcija.

Funkcijos	 „Wi-Fi“	 „Bluetooth“
Kelių patalpų funkcija	Prijunkite kelis įrenginius vienu metu.	Prijungiamas vienas įrenginys
Muzikos paslauga	Įvairios muzikos paslaugos, teikiamos per programą Samsung Multiroom . - Garso šaltinio paslauga - Interneto radijas („Tuneln“)	Norint naudotis muzikos paslauga, reikia įdiegti programą



PASTABA

- ✓ Informaciją apie „Bluetooth“ sąranką žr. 7 psl.

Komponentų tikrinimas

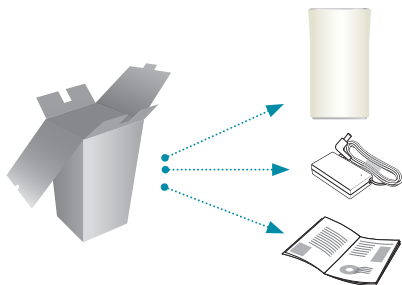

Nedėkite ant pagrindinio įrenginio jokių daiktų ir nesėdėkite ant jo.

Darbo pradžia

1. Vykdykite diegimo veiksmus, nurodytus vartotojo vadove.
2. Atsisiųskite programą **Samsung Multiroom** į savo išmanųjį įrenginį.

Diegimas

1. Įsitinkinkite, kad išmanusis įrenginys (išmanusis telefonas, planšetinis kompiuteris, klaviatūra ir kt.) prijungtas prie „Wi-Fi“ tinklo.



PASTABA

- ✓ Visus įrenginius reikia prijungti prie to paties tinklo.



Išmanusis
įrenginys



Maršruto
parinktuvas

2. Savo išmaniajame įrenginyje atsiųskite ir įdiekite programą **Samsung Multiroom**.



Android



iOS



Programa „Samsung Multiroom“

3. Prijunkite garsiakalbį prie maitinimo tinklo.

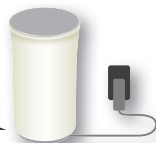
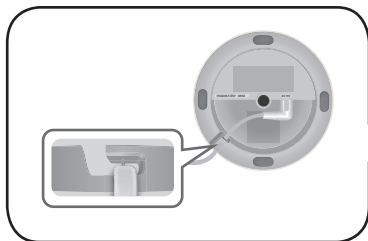

Garsiakalbis

Diegimas

4. Paleiskite programą **Samsung Multiroom** savo išmaniajame įrenginyje ir vykdykite ekrane pateikiamus nurodymus, kad užbaigtumėte sąranką.
 - Leiskite muziką, kai baigsis garsiakalbių nustatymas.

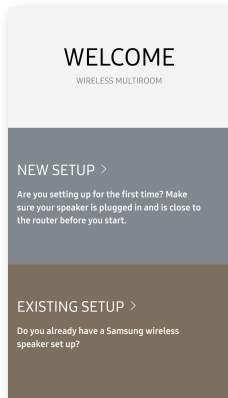

Darbo pradžios ekranas

Jei automatiškai nustatyti nepavyko, vykdykite ekrane pateikiamas instrukcijas.



PASTABA

- ✓ Jeigu garsiakalbio nustatymas nuolat nepavyksta, vienu metu paspauskite ir palaikykite penkias sekundes garsumo (+,-) mygtukus garsiakalbio viršuje, kad garsiakalbis nusistatytų iš naujo. Tada paleiskite iš naujo programą ir vykdykite rodomas instrukcijas garsiakalbiui iš naujo sukongūruoti.

Garsiakalbio viršutinė dalis

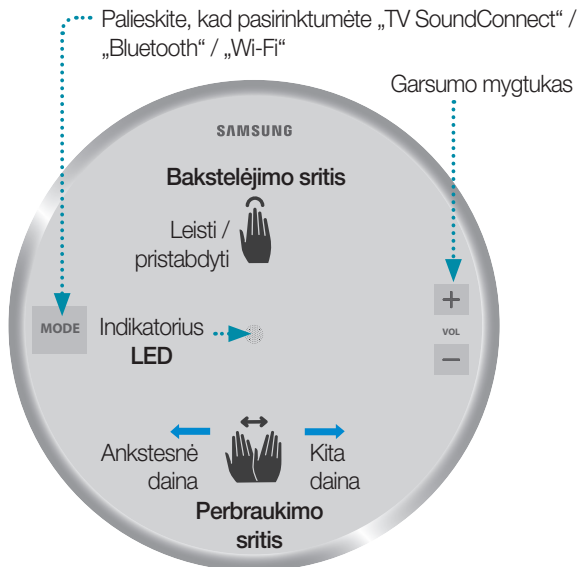

PASTABAS

- ✓ Bakstelėjimo / perbraukimo sritys: galima naudoti visą VIRŠUTINĘ sritį, išskyrus **MODE** ir garsumo mygtukų (-, +) sritį.
- ✓ Garsiakalbis pradės veikti budėjimo režimu, siekiant sumažinti energijos sąnaudas, po **15 minučių** neveikos laiko.

Garsiakalbio apatinė dalis

SPK ADD/Wi-Fi SETUP

SERVICE

Galima naudoti tik atliekant techninės priežiūros darbus.

DC 19V

Prijunkite adapterio išvesties maitinimo laidą prie garsiakalbio lizdo DC 19V.

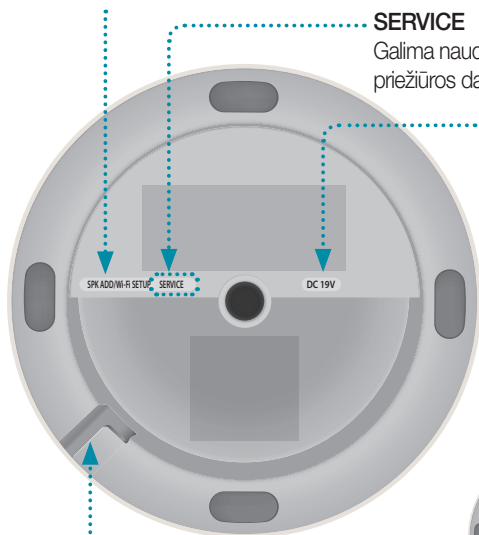

Maitinimo laido griovelis

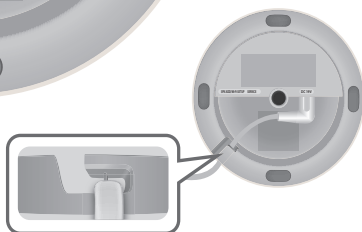

„Bluetooth“ naudojimas®

1. Palieskite garsiakalbio viršutinėje dalyje esantį mygtuką **MODE** vieną arba kelis kartus, kol išgirsite „Bluetooth is ready“ („Bluetooth“ parengtas naudoti).
2. Įjunkite „Bluetooth“ išmaniajame telefone ir „Bluetooth“ sąrašė pasirinkite **[Samsung] R1**.



PASTABA

- ✓ Neprisijungę prie programos **Samsung Multiroom**, savo „Bluetooth“ sąrašė galite matyti **Samsung Wireless Audio**.

3. Norėdami leisti muziką per savo garsiakalbį, naudokite bet kokią savo įrenginyje turimą muzikos programą.

PASTABA

- ✓ **Bluetooth** veiksena funkcijos leisti / pristabdyti / kitas / ankstesnis veikia „Bluetooth“ įrenginiuose, palaikančiuose AVRCP.

Jungimas prie televizoriaus per „TV SoundConnect“ (Bluetooth)

„TV SoundConnect“ leidžia paprastai užmegzti belaidį ryšį tarp „Samsung“ televizoriaus ir garsiakalbio, kad galėtumėte televizoriaus garso klausytis per garsiakalbį.

1. Palieskite garsiakalbio viršutinėje dalyje esantį mygtuką **MODE** vieną arba kelis kartus, kol išgirsite „TV SoundConnect is ready“ („TV SoundConnect“ parengtas naudoti).



PASTABA

- ✓ „TV SoundConnect“ galima naudoti vienam garsiakalbiui prie televizoriaus prijungti.
(kaip prijungti keletą garsiakalbių prie televizorius, žiūrėkite „Jungimas prie Samsung Smart TV per Wi-Fi“).

2. Paspauskite ir 5 sekundes laikykite nuspaudę mygtuką **MODE**, kad inicijuotumėte „TV SoundConnect“ režimą.
3. Televizoriuje bus parodytas išskylančiasis langas, kuriame bus prašoma patvirtinti ryšį. Patvirtinkite, jei norite tęsti.



PASTABAS

- ✓ Kai ryšys bus užmegztas, vėl prijungdami televizorių praleiskite pirmiau nurodytus 2 ir 3 veiksmus.
- ✓ Norėdami prijungti naują televizorių, atlikite visus 3 pirmiau nurodytus veiksmus.
- ✓ Funkcija „TV SoundConnect“ („SoundShare“) veikia keliuose „Samsung“ televizorių modeliuose, išleistuose po 2012 m.

Jungimas prie Samsung Smart TV per Wi-Fi

Kas yra Wi-Fi erdvinio garso jungtis?

Jeigu jūsų Samsung televizorius palaiko Wi-Fi režimą, prijunkite televizorių ir garso įrenginius prie to paties Wi-Fi tinklo. Galite mėgautis garso pojūčiais iš erdvinio garso sistemos.

Televizoriaus garso atkūrimas naudojant
Soundbar ir garsiakalbius

Televizoriaus garso atkūrimas
naudojant tik garsiakalbius (galima
prijungti iki penkių garsiakalbių)



Tikrinimų sąrašas prieš prijungiant

※ **Peržiūrėkite informaciją apie savo televizoriaus modelį.**

Norint prijungti televizorių per Wi-Fi, suderinami tik Samsung Smart TV, išleisti po 2014 metų. (žiūrėkite su jūsų televizoriumi pateiktą naudotojo vadovą.)

Kai naudojate kito gamintojo nei Samsung išmanųjį televizorių,

- Naudokite laidinį jungimą tarp savo televizoriaus ir „Samsung“ Soundbar, kuris palaiko keletą patalpų funkciją. Tada naudodami „Multiroom“ programą nustatykite erdvinio garso sistemą. (Žiūrėkite Soundbar naudotojo vadovą Samsung svetainėje)

Jungimas prie Samsung Smart TV per Wi-Fi

1. Pasitikslinkite, ar Soundbar ir garso įrenginys yra prijungti prie (Wi-Fi) tinklo.



PASTABA

- ✓ Atsiųskite **Samsung Multiroom** programą į savo išmanųjį įrenginį, tada vykdami instrukcijas programoje prijunkite garsiakalbius ir (arba) Soundbar prie (Wi-Fi) tinklo.
2. Pasitikslinkite, ar televizorius prijungtas prie tinklo.
 - Kaip tikrinti: Meniu → Tinklas → Tinklo būseną
 3. Pasitikslinkite, ar televizorius, Soundbar ir garsiakalbiai prijungti prie to paties tinklo.

Jungimas prie Samsung Smart TV, išleisto 2016 metais

■ Vieno garsiakalbio arba Soundbar prijungimas

Iš meniu pasirinkite **Garso išvestis**.

Pagrindinis meniu → Nustatymai (⚙️) → Garsas → Garso išvestis → Modelio pavadinimas(Wi-Fi)

■ Keleto garsiakalbių sujungimas arba vieno garsiakalbio jungimas kartu su Soundbar

1. Televizoriaus meniu pasirinkite **Belaidžio garsiakalbio tvarkytuvė**.
Meniu → Garsas → Ekspertų lygio nustatymai → Belaidžio garsiakalbio tvarkytuvė

Jungimas prie Samsung Smart TV per Wi-Fi

2. Pasirinkite „Multiroom Link“ tipas.

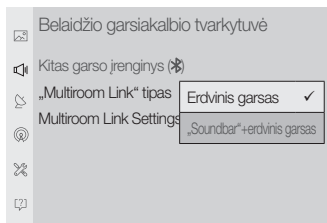

- **Erdvinis garsas :**
Nustatykite nuo 2 iki 5 garsiakalbių
- **„Soundbar“+erdvinis garsas :**
Nustatykite vieną Soundbar ir du garsiakalbius

PASTABA

- ✓ Erdvinio garso sistema yra negalima derinant vieną Soundbar ir vieną garsiakalbį.

3. Pasirinkite **Multiroom Link Settings**. Pasirinkite garsiakalbį kiekvienam kanalui ir pasirinkite **Išsaugoti**, kad užbaigtumėte konfigūravimą.

• Erdvinis garsas

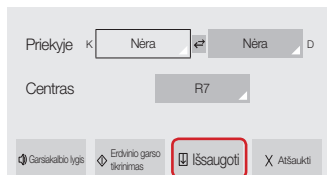

• „Soundbar“+erdvinis garsas



- ✓ Jeigu ryšio nepavyksta užmegzti, žiūrėkite „Tikrinimų sąrašas prieš prijungiant“ 9 ir 10 puslapiuose.

Jungimas prie Samsung Smart TV per Wi-Fi

Jungimas prie Samsung Smart TV, išleisto 2015 metais

■ Vieno garsiakalbio arba Soundbar prijungimas

1. Televizoriaus meniu pasirinkite **Garsiakalbių sąrašas**.
Meniu → Garsas → Garsiakalbių sąrašas
2. Pasirinkite prijungtą garsiakalbį iš garsiakalbių sąrašo.

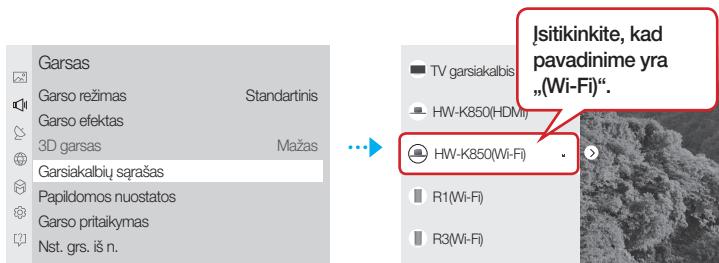

! SVARBU

- ✓ Ilguosius garsiakalbius nurodo „Modelio pavadinimas(Wi-Fi)“.

■ Keleto garsiakalbių sujungimas arba vieno garsiakalbio jungimas kartu su Soundbar

1. Vykdydami instrukcijas skyriuje „Vieno garsiakalbio arba Soundbar prijungimas“ prijunkite garsiakalbį.

! SVARBU

- ✓ Norėdami sukongfigūruoti erdvinio garso sistemą, susietą su pailguoju garsiakalbiu, pasirinkite **Soundbar pirmas**.

Jungimas prie Samsung Smart TV per Wi-Fi

2. Pasirinkę garsiakalbį, paspauskite dešinėsios krypties klavišą nuotolinio valdymo pulte, pasirinkite garsiakalbį kiekvienam kanalui ir pasirinkite **Išsaugoti**, kad užbaigtumėte konfigūravimą.

Tik garsiakalbio prijungimas

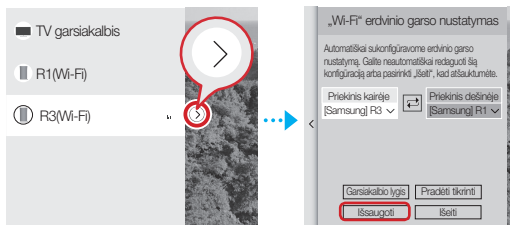

Garsiakalbio jungimas kartu su Soundbar

- ✓ Erdvinio garso sistema yra negalima derinant vieną Soundbar ir vieną garsiakalbį.

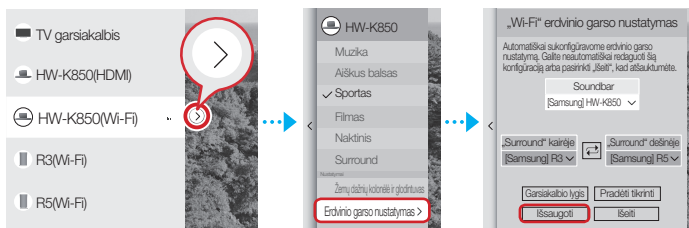

- ✓ Jeigu ryšio nepavyksta užmegzti, žiūrėkite „Tikrinimų sąrašas prieš prijungiant“ 9 ir 10 puslapiuose.

Jungimas prie Samsung Smart TV per Wi-Fi

Jungimas prie Samsung Smart TV, išleisto 2014 metais

1. Iš meniu pasirinkite **Multiroom Link - Nustatymai**.

Meniu → Garsas → Garsiakalbio parametrai → Multiroom Link - Nustatymai

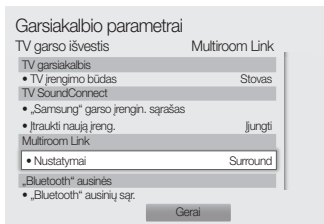
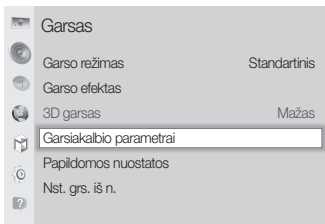

2. Pasirinkite **Multiroom Link** tipą.

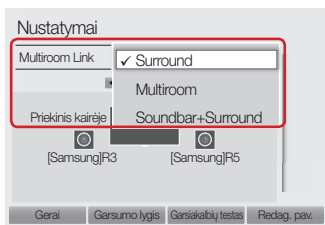

• **Surround :**

Nuo vieno iki penkių garsiakalbių nustatymas.

• **Soundbar+Surround :**

Nustatymas su vienu Soundbar arba su vienu Soundbar ir dviem garsiakalbiais.

PASTABA

- ✓ Erdvinio garso sistema yra negalima derinant vieną Soundbar ir vieną garsiakalbį.

Jungimas prie Samsung Smart TV per Wi-Fi

3. Pasirinkite, kiek garsiakalbių prijungti.
pvz., vienas garsiakalbis → 1CH, du garsiakalbiai → 2CH



4. Pasirinkite garsiakalbį norimoje padėtyje ir pasirinkite **Gerai**.

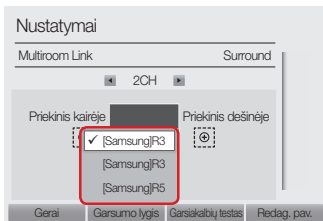



5. Nustatykite televizoriaus garso išvestį į **Multiroom Link**.

✓ Jeigu ryšio nepavyksta užmegzti, žiūrėkite „Tikrinimų sąrašas prieš prijungiant“ 9 ir 10 puslapiuose.

Główne cechy głośnika

Dla tego głośnika zaleca się **połączenie Wi-Fi**.

Umożliwia korzystanie z wielu źródeł dźwięku, dostępnego radia internetowego oraz obsługuje odtwarzanie grupowe z użyciem wielu połączeń lub funkcji dźwięku stereo.

Funkcje	 Wi-Fi	 Bluetooth®
Funkcja Multiroom	Jednoczesne podłączanie wielu urządzeń.	Połączenie z jednym urządzeniem
Serwis muzyczny	Aplikacja Samsung Multiroom oferuje wiele serwisów muzycznych. - Usługi źródeł dźwiękowych - Radio internetowe (TuneIn)	Wymagane zainstalowanie aplikacji dla każdego serwisu muzycznego



UWAGA

- ✓ Konfiguracja trybu Bluetooth patrz strona 7.

Sprawdzenie elementów

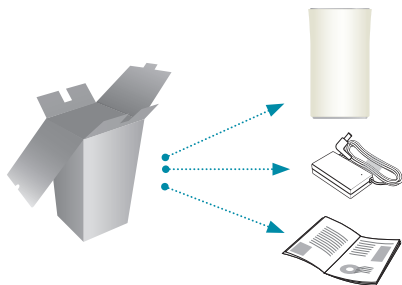

Nie umieszczać na urządzeniu głównym żadnych rzeczy, ani nie siadać na nim.

Rozpoczynanie pracy

1. Wykonaj czynności instalacyjne omówione w tej instrukcji obsługi.
2. Pobierz aplikację **Samsung Multiroom** na urządzenie inteligentne.

Instalacja

1. Upewnij się, że urządzenie inteligentne jest podłączone do sieci WiFi (smartfon, tablet itd.) jest podłączone do sieci WiFi.



UWAGA

- ✓ Wszystkie urządzenia należy podłączyć do tej samej sieci.



Urządzenie inteligentne



Ruter

2. Pobierz i zainstaluj na urządzeniu inteligentnym aplikację **Samsung Multiroom**.



Android



iOS



Aplikacja Samsung Multiroom

3. Podłącz głośnik do zasilania.

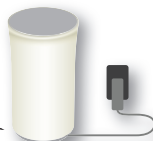
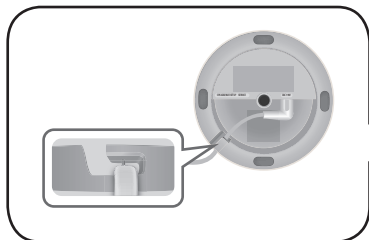

Głośnik

Instalacja

4. Uruchom aplikację **Samsung Multiroom** w używanym urządzeniu mobilnym, a następnie postępuj zgodnie z instrukcjami na ekranie, aby ukończyć konfigurację.
 - Odtwórz muzykę po zakończeniu konfigurowania głośników.

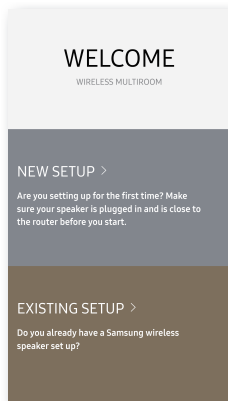

Ekran powitalny

Jeśli automatyczna konfiguracja się nie powiedzie, postępuj zgodnie z czynnościami na ekranie.

UWAGA

- ✓ Jeśli konfiguracja głośnika ciągle się nie udaje, naciśnij i przytrzymaj przez pięć sekund jednocześnie oba przyciski regulacji głośności (+,-) znajdujące się u góry głośnika, aby go zresetować. Następnie ponownie uruchom aplikację i wykonaj wyświetlane instrukcje, aby jeszcze raz skonfigurować głośnik.

Górna część głośnika

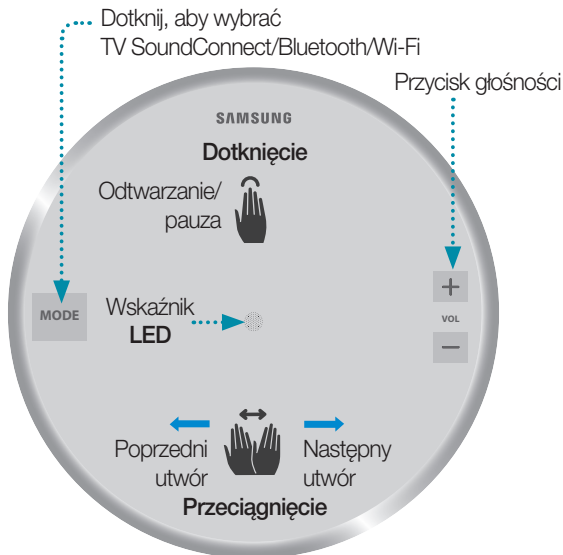

UWAGI

- ✓ Dotknięcie/Przeciągnięcie: Dostępny jest cały obszar z wyjątkiem obszarów przycisków **MODE**, Volume (-,+), u góry.
- ✓ Po **15 minutach** bezczynności głośnik przejdzie do trybu czuwania w celu zmniejszenia zużycia energii.

Dolna część głośnika

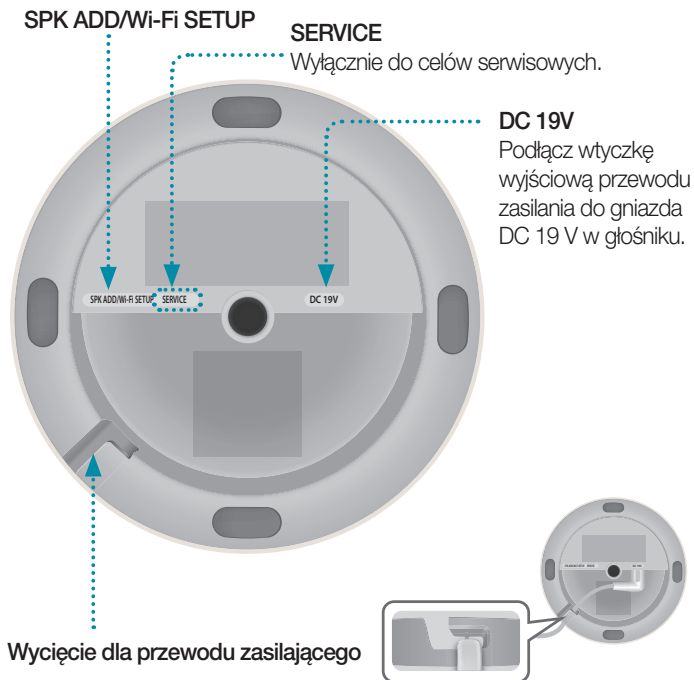

Korzystanie z funkcji Bluetooth®

1. Dotknij przycisku **MODE** góry głośnika, co najmniej raz, aż usłyszysz komunikat „Bluetooth is ready.” (Bluetooth gotowy.).
2. Włącz połączenie Bluetooth w smartfonie, a następnie wybierz opcję **[Samsung] R1** na liście urządzeń Bluetooth.



UWAGA

- ✓ Bez połączenia z aplikacją **Samsung Multiroom** możesz zobaczyć pozycję „**Samsung Wireless Audio**” na liście urządzeń Bluetooth.
3. Użyj dowolnej aplikacji muzycznej w urządzeniu, aby odtwarzać muzykę przez głośnik.

UWAGA

- ✓ W trybie **Bluetooth** funkcje Odtwarzanie/Pauza/Następny/Poprzedni są dostępne w urządzeniach Bluetooth obsługujących funkcję AVRCP.

Podłączanie do telewizora z użyciem funkcji TV SoundConnect (Bluetooth)

Funkcja TV SoundConnect umożliwia łatwe połączenie bezprzewodowe pomiędzy telewizorem Samsung i głośnikiem — oferując możliwość słuchania dźwięku telewizora przez głośnik.

1. Dotknij przycisku **MODE**, co najmniej raz, aż usłyszysz komunikat „TV SoundConnect is ready.” (Funkcja TV SoundConnect jest gotowa.).



UWAGA

- ✓ Funkcja TV SoundConnect umożliwia podłączenie do telewizora jednego głośnika.
(Aby podłączyć do telewizora wiele głośników, należy zapoznać się z sekcją „Podłączanie do telewizora Samsung Smart TV za pośrednictwem sieci Wi-Fi”).
2. Naciśnij i przytrzymaj przycisk **MODE** przez 5 sekund, aby inicjować tryb TV SoundConnect.
 3. W telewizorze zostanie wyświetlone okno połączenia z żądaniem zatwierdzenia połączenia. Zatwierdź, aby kontynuować.



UWAGI

- ✓ Po nawiązaniu połączenia pomiń kroki 2 i 3 powyżej, przy ponownym łączeniu z telewizorem.
- ✓ Aby podłączyć nowy telewizor, wykonaj wszystkie powyższe 3 kroki.
- ✓ Funkcja TV SoundConnect (SoundShare) jest dostępna w kilkunastu modelach telewizorów Samsung wprowadzonych na rynek po 2012.

Podłączanie do telewizora Samsung Smart TV za pośrednictwem sieci Wi-Fi

Czym jest połączenie Wi-Fi dźwięku przestrzennego?

Jeśli telewizor Samsung obsługuje tryb Wi-Fi, można podłączyć telewizor i urządzenia audio do tej samej sieci Wi-Fi. Pozwala to na korzystanie z systemu dźwięku przestrzennego.

Odtwarzanie dźwięku z telewizora za pomocą zestawu Soundbar i głośników

Odtwarzanie dźwięku z telewizora wyłącznie za pomocą głośników (można podłączyć maksymalnie pięć głośników)



Lista kontrolna przed podłączeniem

※ Sprawdź informacje dotyczące używanego modelu telewizora

Podłączenie do telewizora za pośrednictwem sieci Wi-Fi jest możliwe tylko w przypadku telewizorów Samsung Smart TV wyprodukowanych po roku 2014. (Więcej informacji można znaleźć w instrukcji obsługi telewizora).

W przypadku używania telewizora smart TV firmy innej niż Samsung

- Połącz telewizor za pomocą przewodu z wyprodukowanym przez firmę Samsung zestawem Soundbar obsługującym funkcję Multiroom. Następnie skonfiguruj system dźwięku przestrzennego za pomocą aplikacji Multiroom.

(Więcej informacji zawiera instrukcja obsługi zestawu Soundbar dostępna w witrynie internetowej firmy Samsung).

Podłączanie do telewizora Samsung Smart TV za pośrednictwem sieci Wi-Fi

1. Upewnij się, że zestaw Soundbar i urządzenie audio są podłączone do sieci (Wi-Fi).



UWAGA

- ✓ Pobierz aplikację **Samsung Multiroom** na urządzenie inteligentne, a następnie podłącz głośniki i/lub zestaw Soundbar do sieci (Wi-Fi), postępując zgodnie z instrukcjami wyświetlanymi w aplikacji.
2. Upewnij się, że telewizor jest podłączony do sieci.
 - Jak to sprawdzić: Menu → Sieć → Stan sieci
 3. Upewnij się, że telewizor, zestaw Soundbar i głośniki są podłączone do tej samej sieci.

Podłączanie do telewizora Samsung Smart TV wyprodukowanego w roku 2016

■ Podłączanie pojedynczego głośnika lub zestawu Soundbar

Wybierz z menu opcję **Wyjście dźwięku**.

Menu Główne → Ustawienia (⚙️) → Dźwięk → Wyjście dźwięku → Nazwa modelu(Wi-Fi)

■ Podłączanie wielu głośników lub podłączanie pojedynczego głośnika wraz z zestawem Soundbar

1. W menu telewizora wybierz opcję **Menedżer głośników bezprzewodowych**.

Menu → Dźwięk → Ustawienia eksperckie → Menedżer głośników bezprzewodowych

Podłączanie do telewizora Samsung Smart TV za pośrednictwem sieci Wi-Fi

2. Wybierz opcję **Rodzaj Multiroom Link**.

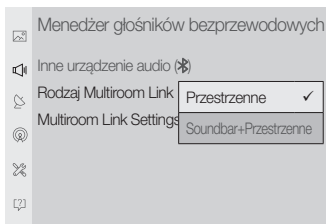

- **Przestrzenne :**
Konfiguracja obejmująca od 2 do 5 głośników
- **Soundbar+Przestrzenne :**
Konfiguracja z jednym zestawem Soundbar i dwoma głośnikami

UWAGA

- ✓ System dźwięku przestrzennego nie jest dostępny w przypadku kombinacji jednego zestawu Soundbar i jednego głośnika.

3. Wybierz opcję **Multiroom Link Settings**. Wybierz głośnik dla każdego kanału i wybierz opcję **Zapisz**, aby zakończyć konfigurację.

• **Przestrzenne**

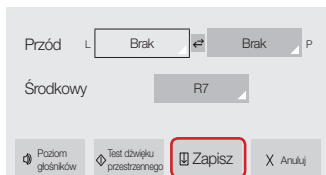

• **Soundbar+Przestrzenne**

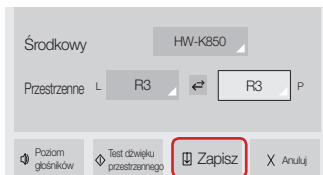

- ✓ Jeśli nie można ustanowić połączenia, należy zapoznać się z sekcją „Lista kontrolna przed podłączeniem” na stronach 9 i 10.

Podłączanie do telewizora Samsung Smart TV za pośrednictwem sieci Wi-Fi

Podłączanie do telewizora Samsung Smart TV wyprodukowanego w roku 2015

■ Podłączanie pojedynczego głośnika lub zestawu Soundbar

1. W menu telewizora wybierz opcję **Lista głośników**.
Menu → Dźwięk → Lista głośników
2. Wybierz podłączony głośnik z listy głośników.

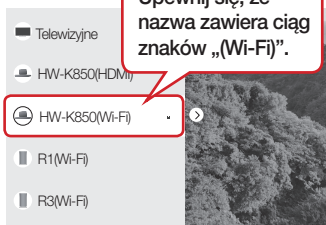
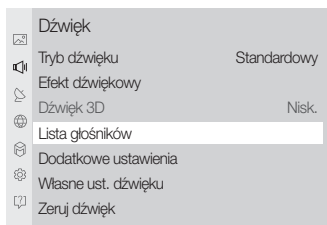

! WAŻNE

- ✓ Zestawy Soundbar są wyświetlane w postaci „Nazwa modelu(Wi-Fi)”.

■ Podłączanie wielu głośników lub podłączanie pojedynczego głośnika wraz z zestawem Soundbar

1. Podłącz głośnik, postępując zgodnie z instrukcjami w sekcji „Podłączanie pojedynczego głośnika lub zestawu Soundbar”.

! WAŻNE

- ✓ Aby skonfigurować system dźwięku przestrzennego działający zgodnie z zestawem Soundbar, wybierz **najpierw zestaw Soundbar**.

Podłączanie do telewizora Samsung Smart TV za pośrednictwem sieci Wi-Fi

2. Po wybraniu głośnika naciśnij na pilocie przycisk kierunkowy w prawo, wybierz głośnik dla każdego kanału i wybierz opcję **Zapisz**, aby zakończyć konfigurację.

Podłączanie jedynie głośnika

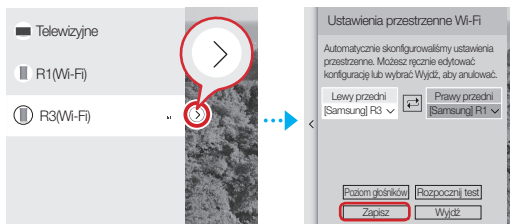

Podłączanie głośnika wraz z zestawem Soundbar

- ✓ System dźwięku przestrzennego nie jest dostępny w przypadku kombinacji jednego zestawu Soundbar i jednego głośnika.

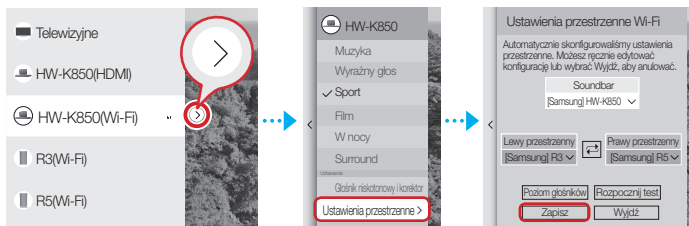

- ✓ Jeśli nie można ustanowić połączenia, należy zapoznać się z sekcją „Lista kontrolna przed podłączeniem” na stronach 9 i 10.

Podłączanie do telewizora Samsung Smart TV za pośrednictwem sieci Wi-Fi

Podłączanie do telewizora Samsung Smart TV wyprodukowanego w roku 2014

1. Wybierz z menu opcję **Multiroom Link - Ustawienia**.

Menu → Dźwięk → Ustawienia głośnika → Multiroom Link - Ustawienia

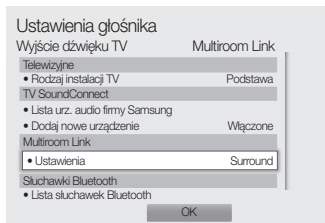
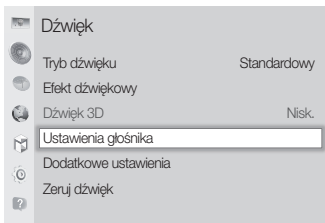

2. Wybierz typ łącza **Multiroom Link**.

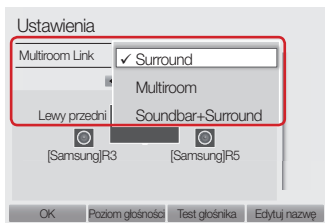

• **Surround :**

Konfiguracja obejmująca od jednego do pięciu głośników.

• **Soundbar+Surround :**

Konfiguracja z jednym zestawem Soundbar lub z jednym zestawem Soundbar i dwoma głośnikami.

UWAGA

- ✓ System dźwięku przestrzennego nie jest dostępny w przypadku kombinacji jednego zestawu Soundbar i jednego głośnika.

Podłączanie do telewizora Samsung Smart TV za pośrednictwem sieci Wi-Fi

3. Wybierz liczbę głośników do podłączenia.

Na przykład jeden głośnik → 1CH, dwa głośniki → 2CH

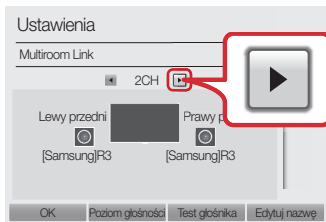

4. Wybierz głośnik w odpowiedniej pozycji i wybierz opcję **OK**.

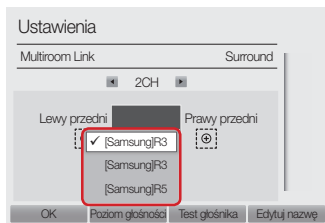
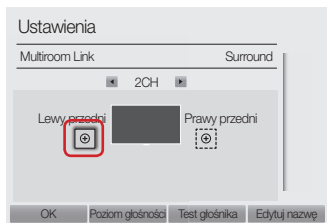



5. Ustaw wyjście dźwięku telewizora na **Multiroom Link**.

- ✓ Jeśli nie można ustanowić połączenia, należy zapoznać się z sekcją „Lista kontrolna przed podłączeniem” na stronach 9 i 10.

Caracteristicile principale ale boxei

Pentru această boxă este recomandată **conexiunea Wi-Fi**.

Oferă o gamă largă de surse audio, pune la dispoziție radio pe internet și acceptă redarea în grup cu mai multe conexiuni sau caracteristica de sunet stereo.

Caracteristici	 Wi-Fi	 Bluetooth®
Caracteristica Multiroom	Conectează simultan mai multe surse.	Conexiune la un singur dispozitiv
Serviciu muzical	O varietate de servicii muzicale disponibile cu aplicația Samsung Multiroom . <ul style="list-style-type: none">- Serviciu pentru surse audio- Radio prin internet (TuneIn)	Instalare necesară a aplicației per serviciu muzical

NOTĂ

- ✓ Pentru configurarea Bluetooth, consultați pagina 7.

Verificarea componentelor

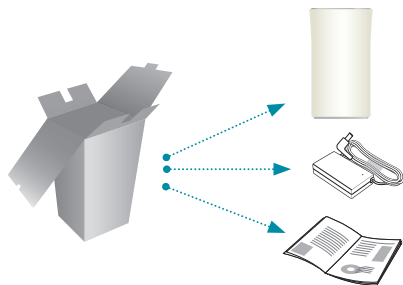

Inițiere

1. Urmăți pașii de instalare din acest manual de utilizare.
2. Descărcați aplicația **Samsung Multiroom** pe dispozitivul inteligent.

Instalare

1. Asigurați-vă că dispozitivul inteligent (smartphone, tabletă, PAD, etc) este conectat la rețeaua Wi-Fi.



NOTĂ

- ✓ Toate dispozitivele trebuie conectate la aceeași rețea.



Dispozitiv
inteligent



Router

2. Descărcați și instalați aplicația **Samsung Multiroom** pe dispozitivul inteligent.



Android



iOS



Aplicația Samsung Multiroom

3. Conectați boxa la sursa de alimentare.

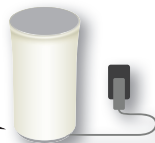
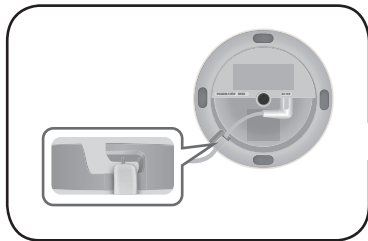

Boxă

Instalare

4. Lansați aplicația **Samsung Multiroom** pe dispozitivul inteligent și urmați instrucțiunile de pe ecran pentru a finaliza configurarea.
 - Redați muzică după ce finalizați configurarea difuzoarelor.

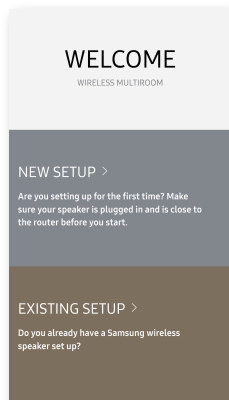

Ecranul de întâmpinare

În situația în care conectarea automată eșuează, urmați instrucțiunile de pe ecran.

NOTĂ

- ✓ În cazul în care configurarea difuzoarelor continuă să eșueze, țineți apăsată simultan butoanele de volum (+,-) din partea de sus a difuzorului timp de cinci secunde pentru a reseta difuzorul. Apoi, reporniți aplicația și urmați instrucțiunile afișate pentru a configura din nou difuzorul.

Parte superioară boxă

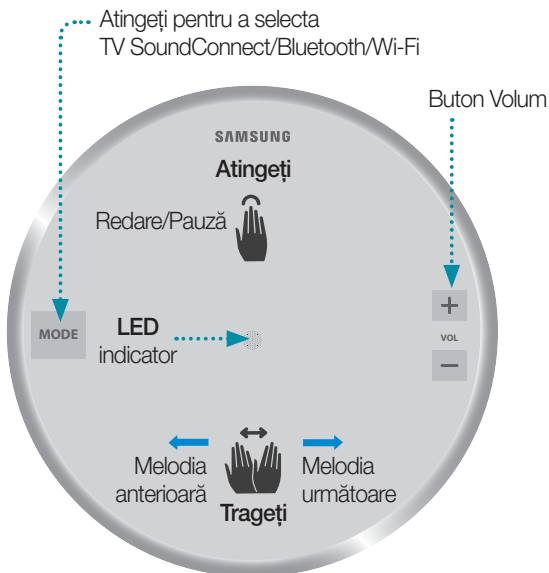

REȚINEȚI

- ✓ Atingeți/Trageți : Este disponibilă întreaga zonă, cu excepția butonului **MODE** și a tastelor de volum (-,+) din partea superioară.
- ✓ Boxa va intra în modul standby pentru a reduce consumul de energie după **15 minute** de inactivitate.

Partea de jos a boxei

SPK ADD/Wi-Fi SETUP

SERVICE

Numai pentru service.

DC 19V

Conectați ieșirea
cablului de alimentare
de la adaptor la mufa
de 19V CC a boxei.

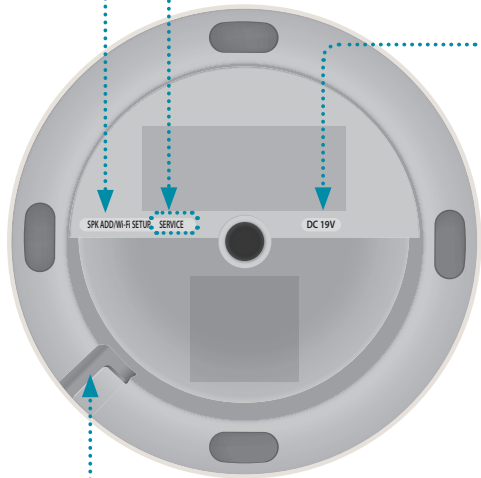

Canal pentru cablul de alimentare

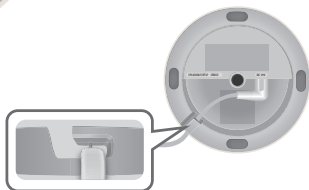

Utilizarea funcției Bluetooth®

1. Atingeți butonul **MODE** din partea superioară a boxei până când auziți mesajul sonor “Bluetooth is ready. (Bluetooth pregătit.)”.
2. Activați Bluetooth pe smartphone, apoi selectați **[Samsung] R1** din lista de dispozitive Bluetooth.



NOTĂ

- ✓ Dacă nu ați realizat conectarea la aplicația **Samsung Multiroom**, în lista Bluetooth ar putea fi afișat mesajul „**Samsung Wireless Audio**”.

3. Utilizați orice aplicație de redare a muzicii de pe dispozitiv pentru a reda muzica prin boxă.

NOTĂ

- ✓ În modul **Bluetooth**, funcțiile Redare/Pauză/Înainte/Înapoi nu sunt disponibile cu dispozitivele Bluetooth care acceptă AVRCP.

Conectarea la un televizor via TV SoundConnect (Bluetooth)

TV SoundConnect permite conectarea wireless a boxei la un televizor Samsung TV, pentru a asculta sunetul de la televizor în boxă.

1. Atingeți butonul **MODE** până când auziți în boxă mesajul „TV SoundConnect is ready. (TV SoundConnect pregătit.)”.

NOTĂ

- ✓ TV SoundConnect poate fi utilizat pentru a conecta un singur difuzor la un televizor.
(pentru a conecta mai multe difuzoare la un televizor, consultați „Conectarea la un Samsung Smart TV prin Wi-Fi”).
2. Mențineți apăsat butonul **MODE** timp de 5 secunde pentru a inițializa modul TV SoundConnect.
 3. Pe ecranul televizorului apare o fereastră pop-up în care vi se solicită să aprobați conexiunea. Aprobați pentru a continua.

REȚINEȚI

- ✓ După realizarea conexiunii, omiteți pașii 2 și 3 de mai sus la următoarea conectare a televizorului.
- ✓ Pentru a conecta un televizor nou, urmați toți cei 3 pași de mai sus.
- ✓ Caracteristica TV SoundConnect (SoundShare) este disponibilă pe unele televizoare Samsung TV lansate după 2012.

Conectarea la un Samsung Smart TV prin Wi-Fi

Ce este conexiunea la sunetul surround prin Wi-Fi?

Dacă televizorul Samsung acceptă modul Wi-Fi, conectați televizorul și dispozitivele audio la aceeași rețea Wi-Fi. Vă puteți bucura de experiența audio cu ajutorul sistemului de sunet surround.

Redarea sunetului pe televizor utilizând
Soundbar și difuzoare

Redarea sunetului pe televizor
utilizând doar difuzoare (pot fi
conectate până la cinci difuzoare)



Listă de verificare înainte de conectare

※ Verificați informațiile aferente modelului de televizor

Pentru conectarea la un televizor prin Wi-Fi, sunt compatibile doar televizoarele Samsung Smart TV lansate după 2014. (Consultați manualul de utilizare furnizat împreună cu televizor.)

Când utilizați un televizor inteligent produs de alt producător decât Samsung,

- Utilizați o conexiune cu fir pentru a conecta televizorul și dispozitivul Samsung. Soundbar care acceptă caracteristica Multiroom.
- Apoi utilizați aplicația Multiroom pentru a configura sistemul de sunet surround.

(Consultați manualul de utilizare al dispozitivului Soundbar pe site-ul web Samsung.)

Conectarea la un Samsung Smart TV prin Wi-Fi

1. Asigurați-vă că dispozitivul Soundbar și dispozitivul audio sunt conectate la o rețea (Wi-Fi).

NOTĂ

- ✓ Descărcați aplicația **Samsung Multiroom** pe dispozitivul inteligent, apoi urmați instrucțiunile din aplicație pentru a conecta difuzoarele și/sau dispozitivul Soundbar la rețeaua (Wi-Fi).

2. Asigurați-vă că televizorul este conectat la rețea.
 - Cum puteți verifica acest lucru: Meniul → Rețea → Stare rețea
3. Asigurați-vă că televizorul, dispozitivul Soundbar și difuzoarele sunt conectate la aceeași rețea.

Conectarea la un Samsung Smart TV lansat în anul 2016

▪ Conectarea la o singură boxă sau Soundbar

Din meniuri, selectați **leșire sunet**.

Meniul Acasă → Setări (⚙️) → Sunet → leșire sunet → Nume model(Wi-Fi)

▪ Conectarea mai multor difuzoare sau a unui singur difuzor împreună cu dispozitivul Soundbar

1. Din meniul televizorului, selectați **Manager difuzor wireless**.

Meniul → Sunet → Setări expert → Manager difuzor wireless

Conectarea la un Samsung Smart TV prin Wi-Fi

2. Selectați pentru **Tip Multiroom Link**.



- **Surround :**
Configurarea cu 2 - 5 difuzoare
- **Soundbar+Surround :**
Configurarea cu un dispozitiv Soundbar și două difuzoare

NOTĂ

- ✓ Sistemul de sunet surround nu este disponibil cu o combinație de un dispozitiv Soundbar și un difuzor.

3. Selectați **Multiroom Link Settings**. Selectați un difuzor pentru fiecare canal și selectați **Salvare** pentru a finaliza configurarea.

• **Surround**



• **Soundbar+Surround**



- ✓ Dacă nu poate fi stabilită o conexiune, consultați „Listă de verificare înainte de conectare” de la paginile 9 și 10.

Conectarea la un Samsung Smart TV prin Wi-Fi

Conectarea la un Samsung Smart TV lansat în anul 2015

■ Conectarea la o singură boxă sau Soundbar

1. Din meniul televizorului, selectați **Listă de difuzoare**.
Meniul → Sunet → Listă de difuzoare
2. Selectați din lista de difuzoare unul dintre difuzoarele conectate.

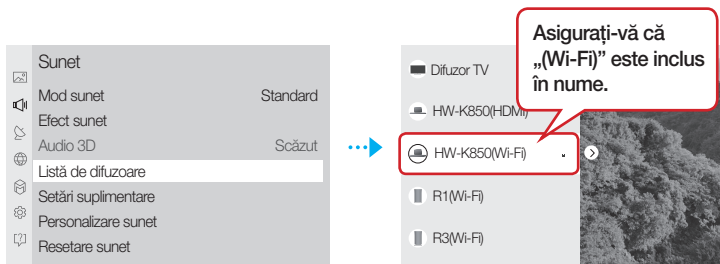

! IMPORTANT

- ✓ Dispozitivele Soundbar sunt indicate prin „Nume model(Wi-Fi)”

■ Conectarea mai multor difuzoare sau a unui singur difuzor împreună cu dispozitivul Soundbar

1. Urmăți instrucțiunile din „Conectarea la o singură boxă sau Soundbar” pentru a conecta un difuzor.

! IMPORTANT

- ✓ Pentru a configura sistemul de sunet surround aliniat cu un dispozitiv Soundbar, selectați un dispozitiv **Soundbar mai întâi**.

Conectarea la un Samsung Smart TV prin Wi-Fi

2. Având difuzorul selectat, apăsați pe tasta săgeată dreapta de pe telecomandă. selectați câte un difuzor pentru fiecare canal și selectați **Salvare** pentru a finaliza configurarea.

Conectarea unui singur difuzor

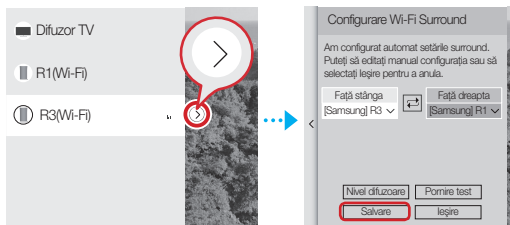

Conectarea unui difuzor împreună cu dispozitivul Soundbar

- ✓ Sistemul de sunet surround nu este disponibil cu o combinație de un dispozitiv Soundbar și un difuzor.

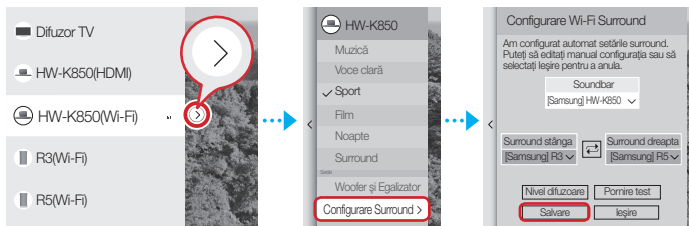

- ✓ Dacă nu poate fi stabilită o conexiune, consultați „Listă de verificare înainte de conectare” de la paginile 9 și 10.

Conectarea la un Samsung Smart TV prin Wi-Fi

Conectarea la un Samsung Smart TV lansat în anul 2014

1. Din meniuri, selectați **Multiroom Link - Setări**.

Meniul → Sunet → Setări difuzor → Multiroom Link - Setări

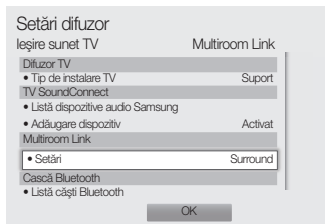
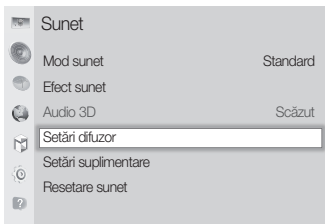

2. Selectați tipul pentru **Multiroom Link**.

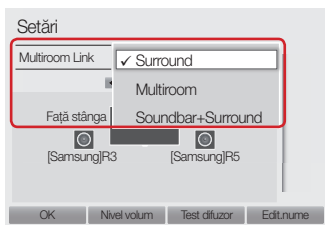

• **Surround :**

Configurarea cu unul până la cinci difuzoare.

• **Soundbar+Surround :**

Configurarea cu un dispozitiv Soundbar sau cu un dispozitiv Soundbar și două difuzoare.



- ✓ Sistemul de sunet surround nu este disponibil cu o combinație de un dispozitiv Soundbar și un difuzor.

Conectarea la un Samsung Smart TV prin Wi-Fi

3. Selectați numărul de difuzoare de conectat.
de ex., un difuzor → 1CH, două difuzoare → 2CH

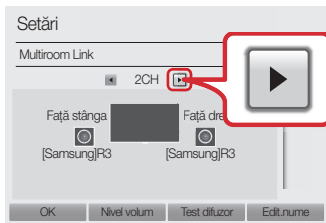

4. Selectați difuzorul de pe poziția dorită și selectați **OK**.

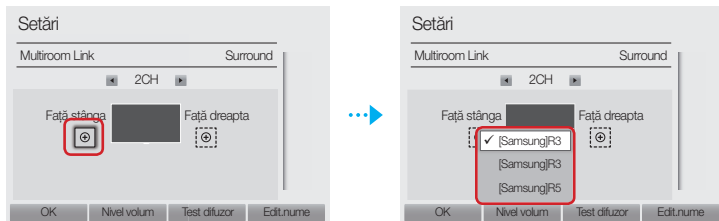



5. Setați ieșirea sunetului televizorului la **Multiroom Link**.

✓ Dacă nu poate fi stabilită o conexiune, consultați „Listă de verificare înainte de conectare” de la paginile 9 și 10.

Glavne karakteristike zvučnika

Za ovaj zvučnik se preporučuje **Wi-Fi veza**.

Obezbeđuje širok spektar zvučnih izvora, dostupan internet radio i podržava grupnu igru sa višestrukim konekcijama ili funkcijom stereo zvuka.

Karakteristike	 Wi-Fi	 Bluetooth®
Funkcija Multiroom	Istovremeno povežite više uređaja.	Povezivanje jednog uređaja
Muzička usluga	Sa aplikacijom Samsung Multiroom dostupne su različite muzičke usluge. - Usluga izvora zvuka - Internet radio (TuneIn)	Potrebna je instalacija aplikacije prema muzičkoj usluzi



NAPOMENA

- ✓ Bluetooth podešavanje, pogledajte stranicu 7.

Provera komponenti

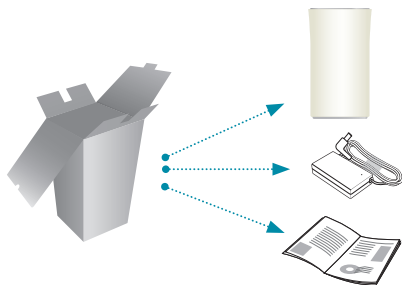

Početak

1. Pratite uputstva za instalaciju navedena u ovom uputstvu za upotrebu.
2. Preuzmite aplikaciju **Samsung Multiroom** na svoj pametni uređaj.

Instalacija

1. Uverite se da je pametni uređaj (pametni telefon, tablet, PAD itd.) povezan sa Wi-Fi mrežom.



NAPOMENA

- ✓ Potrebno je da svi uređaji budu povezani na istu mrežu.



Pametan uređaj



Ruter

2. Preuzmite i instalirajte aplikaciju **Samsung Multiroom** na svom pametnom uređaju.



Android



iOS



Aplikacija Samsung Multiroom

3. Priključite zvučnik na napajanje.

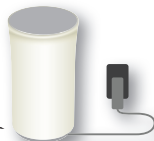
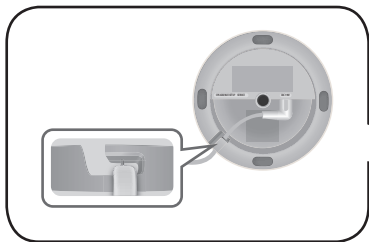

Zvučnik

Instalacija

4. Pokrenite aplikaciju **Samsung Multiroom** na svom pametnom uređaju, a zatim pratite uputstva na ekranu da biste dovršili podešavanje.
 - Pustite muziku po završetku podešavanja zvučnika.

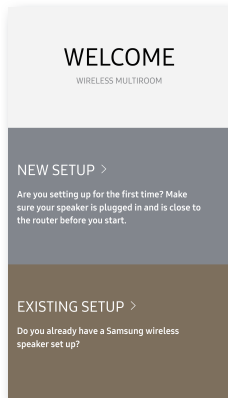

Ekran dobrodošlice

Ako automatsko podešavanje ne uspe, sledite uputstva na ekranu.



NAPOMENA

- ✓ Ako je podešavanje zvučnika i dalje neuspelo, istovremeno pritisnite i zadržite pet sekundi tastere za jačinu tona (+, -) na gornjoj strani zvučnika da biste resetovali zvučnik. Nakon toga ponovo pokrenite aplikaciju i pratite prikazana uputstva da biste ponovo konfigurisali zvučnik.

Gornja površina zvučnika

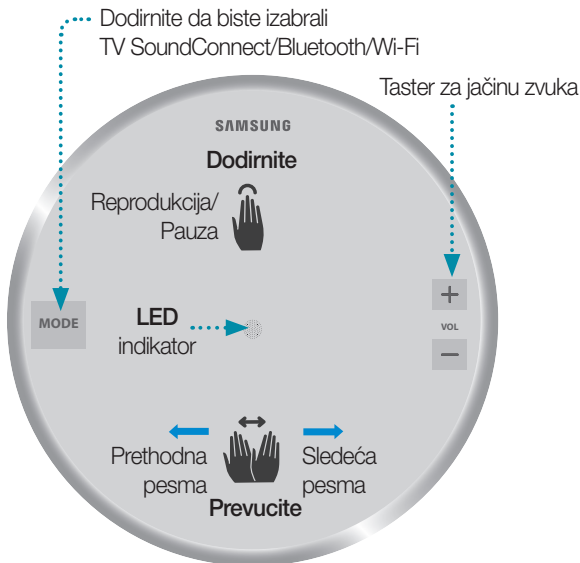

NAPOMENE

- ✓ Dodirnite/Prevcite: Cela oblast je dostupna, osim oblasti sa tasterom **MODE** i tasterima za jačinu zvuka (-,+) pri VRHU.
- ✓ Nakon **15 minuta** mirovanja, u cilju smanjenja potrošnje energije, zvučnik će preći u režim pripravnosti.

Donji deo zvučnika

SPK ADD/Wi-Fi SETUP

SERVICE

Samo za servisiranje.

DC 19V

Priključite izlazni kabl za napajanje adaptera na konektor DC 19V zvučnika.

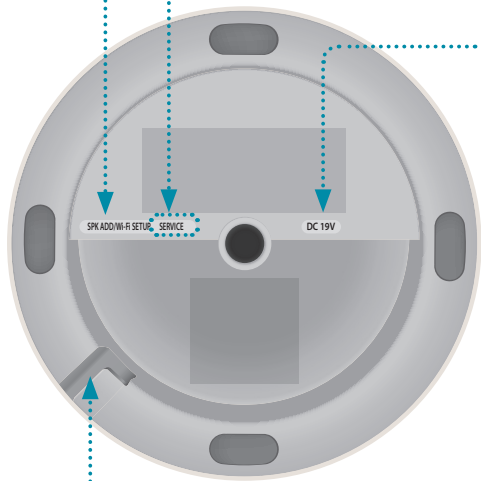

Udubljenje za kabl za napajanje

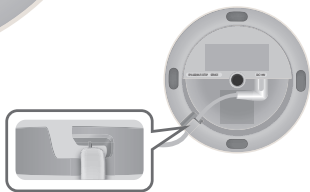

Korišćenje Bluetooth® funkcije

1. Dodirnite taster **MODE** na VRHU zvučnika jednom ili više puta dok ne začujete „Bluetooth is ready.” (Bluetooth je spreman.).
2. Omogućite Bluetooth na svom pametnom telefonu, a zatim izaberite **[Samsung] R1** na Bluetooth listi.



NAPOMENA

- ✓ Bez povezivanja sa aplikacijom **Samsung Multiroom**, možda će vam na listi Bluetooth uređaja biti navedeno „**Samsung Wireless Audio**”.

3. Možete da koristite bilo koju muzičku aplikaciju na svom uređaju za reprodukciju muzike na zvučniku.

NAPOMENA

- ✓ U **Bluetooth** modu, funkcije za reprodukciju/zaustavljanje/sledeće/prethodno su dostupne na Bluetooth uređajima koji podržavaju AVRCP.

Povezivanje na TV aparat putem opcije TV SoundConnect (Bluetooth)

TV SoundConnect omogućava jednostavno bežično povezivanje Samsung TV-a i zvučnika da biste mogli da uživate u zvuku TV-a preko zvučnika.

1. Dodirnite dugme **MODE** jednom ili više puta dok ne čujete poruku „TV SoundConnect is ready.“ (TV SoundConnect je spreman.).



NAPOMENA

- ✓ Opcija TV SoundConnect može se koristiti za povezivanje jednog zvučnika sa TV aparatom.
(za povezivanje većeg broja zvučnika sa TV aparatom, pogledajte odeljak „Povezivanje na Samsung Smart TV aparat putem Wi-Fi mreže“).

2. Pritisnite i zadržite taster **MODE** 5 sekundi da biste pokrenuli mod TV SoundConnect.
3. Na ekranu će se pojaviti iskačući prozor sa upitom da li želite da poboljšate vezu. Prihvatite da biste nastavili.



NAPOMENE

- ✓ Nakon završetka povezivanja, preskočite korake 2 i 3 koji su navedeni ranije u tekstu kada ponovo priključite televizor.
- ✓ Da biste priključili novi televizor, sledite sva 3 koraka koja su navedeni ranije u tekstu.
- ✓ Funkciju TV SoundConnect (SoundShare) podržava nekoliko modela Samsung televizora proizvedenih posle 2012. godine.

Povezivanje na Samsung Smart TV aparat putem Wi-Fi mreže

Šta je Wi-Fi konekcija za reprodukciju prostornog zvuka?

Ako vaš Samsung TV aparat podržava Wi-Fi režim, povežite TV aparat i audio uređaje na istu Wi-Fi mrežu. Možete uživati u zvuku koji proizvodi sistem za reprodukciju prostornog zvuka.

Puštanje zvuka sa TV aparata putem Soundbar uređaja i zvučnika

Puštanje zvuka sa TV aparata samo putem zvučnika (može se povezati do pet zvučnika)



Kontrolna lista pre povezivanja

※ Proverite informacije za vaš model TV aparata

Za povezivanje sa TV aparatom putem Wi-Fi mreže kompatibilni su samo Samsung Smart TV aparati proizvedeni nakon 2014. godine (pogledajte Uputstvo za upotrebu koje ste dobili uz TV aparat)

Kada koristite pametan TV aparat koji nije proizvela kompanija Samsung,

- Koristite kabl za povezivanje TV aparata sa Samsung Soundbar uređajem koji podržava funkciju ozvučenja više prostorija. Zatim pomoću aplikacije za ozvučenje više prostorija podesite svoj sistem za reprodukciju prostornog zvuka.
(Pogledajte uputstvo za upotrebu Soundbar uređaja na veb stranici kompanije Samsung)

Povezivanje na Samsung Smart TV aparat putem Wi-Fi mreže

1. Proverite da li su Soundbar i audio uređaj povezani na (Wi-Fi) mrežu.



NAPOMENA

- ✓ Preuzmite **Samsung Multiroom** aplikaciju na vaš pametan uređaj, a zatim pratite uputstva u aplikaciji za povezivanje zvučnika i/ili Soundbar uređaja na (Wi-Fi) mrežu.

2. Proverite da li je TV aparat povezan na mrežu.

- Kako proveriti: Meni → Mreža → Status mreže

3. Proverite da li su TV aparat, Soundbar uređaj i zvučnici povezani na istu mrežu.

Povezivanje na Samsung Smart TV aparat proizveden 2016. godine

■ Povezivanje jednog zvučnika ili Soundbar uređaja

Iz menija izaberite **Izlaz zvuka**.

Početni meni → Podešavanja (⚙️) → Zvuk → Izlaz zvuka → Naziv modela(Wi-Fi)

■ Povezivanje više zvučnika ili povezivanje jednog zvučnika zajedno sa Soundbar uređajem

1. Iz TV menija izaberite **Upravljanje bežičnim zvučnikom**.

Meni → Zvuk → Napredna podešavanja → Upravljanje bežičnim zvučnikom

Povezivanje na Samsung Smart TV aparat putem Wi-Fi mreže

2. Izaberite **Tip Multiroom Link**.

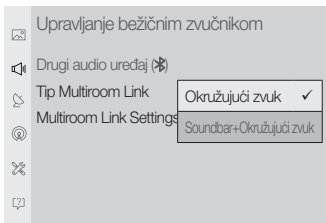

- **Okružujući zvuk :**
Postavka sa 2 do 5 zvučnika
- **Soundbar+Okružujući zvuk :**
Postavka sa jednim Soundbar uređajem i dva zvučnika

NAPOMENA

- ✓ Sistem za reprodukciju prostornog zvuka nije dostupan u kombinaciji jednog Soundbar uređaja i jednog zvučnika.

3. Izaberite **Multiroom Link Settings**. Izaberite zvučnik za svaki kanal i izaberite **Sačuvaj** da biste završili konfiguraciju.

• **Okružujući zvuk**

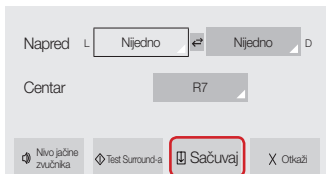

• **Soundbar+Okružujući zvuk**



- ✓ Ukoliko nije moguće uspostaviti vezu, pogledajte „Kontrolna lista pre povezivanja“ na stranama 9 i 10.

Povezivanje na Samsung Smart TV aparat putem Wi-Fi mreže

Povezivanje na Samsung Smart TV aparat proizveden 2015. godine

▪ Povezivanje jednog zvučnika ili Soundbar uređaja

1. Iz TV menija izaberite **Lista zvučnika**.
Meni → Zvuk → Lista zvučnika
2. Zaberite povezani zvučnik iz liste zvučnika.

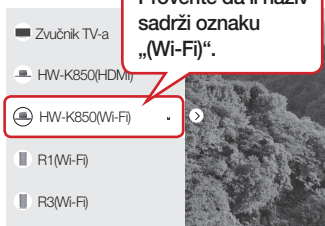

! VAŽNO

- ✓ Soundbar uređaji su označeni „Nazivom modela(Wi-Fi).“

▪ Povezivanje više zvučnika ili povezivanje jednog zvučnika zajedno sa Soundbar uređajem

1. Za povezivanje zvučnika pratite uputstva navedena u odeljku „Povezivanje jednog zvučnika ili Soundbar uređaja“.

! VAŽNO

- ✓ Za konfigurisanje sistema za reprodukciju prostornog zvuka usklađenog sa Soundbar uređajem, izaberite **Najpre Soundbar**.

Povezivanje na Samsung Smart TV aparat putem Wi-Fi mreže

2. Pošto ste izabrali zvučnik, pritisnite desnu strelicu na daljinskom upravljaču. Izaberite zvučnik za svaki kanal i izaberite **Sačuvaj** da biste završili konfiguraciju.

Povezivanje samo zvučnika

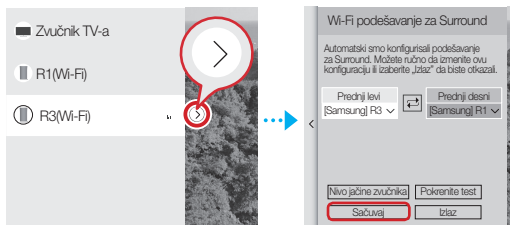

Povezivanje zvučnika zajedno sa Soundbar uređajem

- ✓ Sistem za reprodukciju prostornog zvuka nije dostupan u kombinaciji jednog Soundbar uređaja i jednog zvučnika.

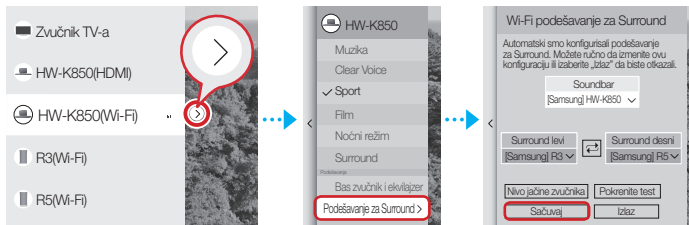

- ✓ Ukoliko nije moguće uspostaviti vezu, pogledajte „Kontrolna lista pre povezivanja“ na stranama 9 i 10.

Povezivanje na Samsung Smart TV aparat putem Wi-Fi mreže

Povezivanje na Samsung Smart TV aparat proizveden 2014. godine

1. Iz menija izaberite **Multiroom Link - Podešavanja**.

Meni → Zvuk → Postavke zvučnika → Multiroom Link - Podešavanja

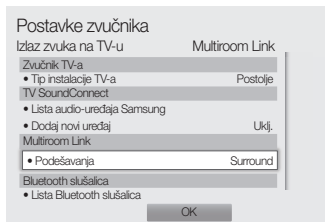
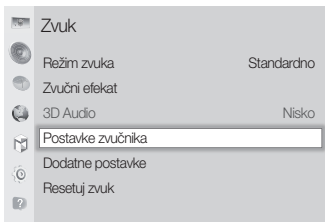

2. Izaberite **Multiroom Link** tip.

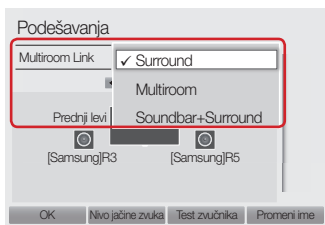

• **Surround :**

Postavka sa jednim do pet zvučnika

• **Soundbar+Surround :**

Postavka sa jednim Soundbar uređajem ili sa jednim Soundbar uređajem i dva zvučnika



NAPOMENA

- ✓ Sistem za reprodukciju prostornog zvuka nije dostupan u kombinaciji jednog Soundbar uređaja i jednog zvučnika.

Povezivanje na Samsung Smart TV aparat putem Wi-Fi mreže

3. Izaberite broj zvučnika za povezivanje.
npr. jedan zvučnik → 1CH, dva zvučnika → 2CH

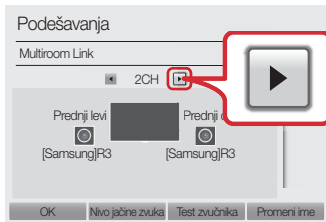

4. Izaberite zvučnik na poziciji koju želite i pritisnite **OK**.

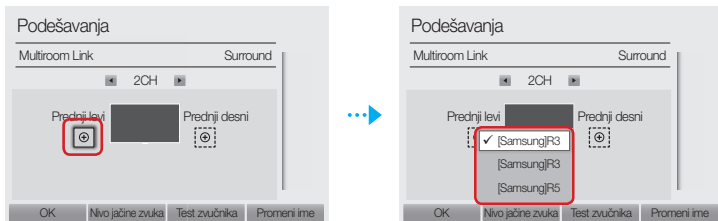



5. Postavite zvučni izlaz TV aparata na **Multiroom Link**.

- ✓ Ukoliko nije moguće uspostaviti vezu, pogledajte „Kontrolna lista povezivanja“ na stranama 9 i 10.

Hlavné funkcie reproduktora

Pripojenie cez Wi-Fi je odporúčanou možnosťou pre tento reproduktor. Umožňuje využitie širokého radu zdrojov zvuku a internetových rádii a podporuje skupinové prehrávanie s viacerými pripojenými zariadeniami alebo funkciu stereofónneho zvuku

Charakteristika	 Wi-Fi	 Bluetooth®
Funkcia prehrávania vo viacerých miestnostiach	Pripojte viacero zariadení súčasne.	Pripojenie jedného zariadenia
Hudobná služba	Celá škála dostupných hudobných služieb s aplikáciou Samsung Multiroom . <ul style="list-style-type: none">- Služba zvukových zdrojov- Internetové rádio (TuneIn)	Vyžaduje sa inštalácia aplikácie pre každú hudobnú službu



POZNÁMKA

- ✓ Nastavenie Bluetooth, obráťte sa na stranu 7.

Kontrola súčastí

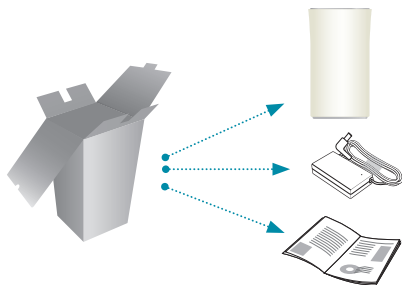

Na hornú časť hlavnej jednotky neclávkajte žiadne predmety a ani si na ňu nesadajte.

Začíname

1. Vykonaajte postup inštalácie uvedený v tejto používateľskej príručke.
2. Prevezmite aplikáciu **Samsung Multiroom** do svojho inteligentného zariadenia.

Inštalácia

1. Uistite sa, že vaše inteligentné zariadenie (inteligentný telefón, tablet, PAD atď.) je pripojené k vašej sieti Wi-Fi.



POZNÁMKA

- ✓ Všetky zariadenia musia byť pripojené k rovnakej sieti.



Inteligentné zariadenie



Smerovač

2. Do vášho inteligentného zariadenia prevezmite a nainštalujte aplikáciu **Samsung Multiroom**.

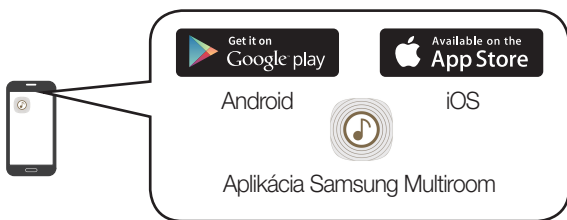

3. Pripojte reproduktor k napájaniu.

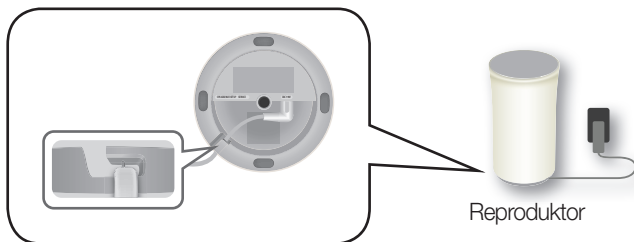

Inštalácia

4. Na inteligentnom zariadení spustíte aplikáciu **Samsung Multiroom** a potom postupujte podľa pokynov na obrazovke, aby ste dokončili nastavenie.
 - Po dokončení nastavenia reproduktorov prehrajte hudbu.

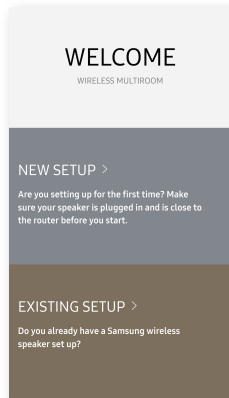

Uvítacia obrazovka

Ak automatické nastavenie zlyhá, postupujte podľa pokynov na obrazovke.



POZNÁMKA

- ✓ Ak počas nastavenia reproduktorov neustále dochádza k chybe, súčasne stlačte a podržte tlačidlá hlasitosti (+, -) navrchu reproduktora na päť sekúnd, čím reproduktor vynulujete. Potom reštartujte aplikáciu a podľa zobrazených pokynov znovu vykonajte konfiguráciu reproduktora.

Horná časť reproduktora

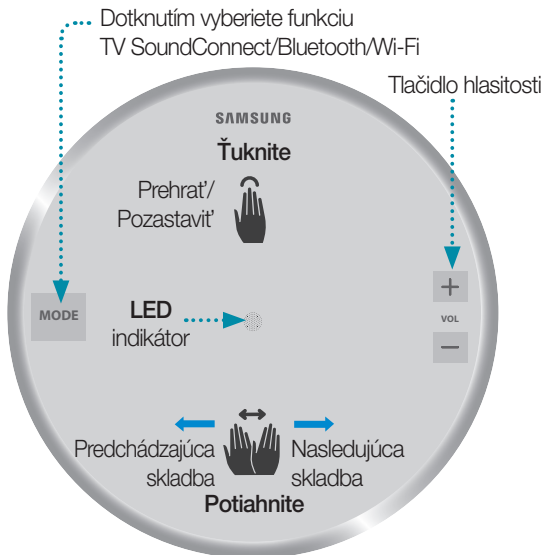

POZNÁMKY

- ✓ Ťuknite/Potiahnite: Dostupná je celá oblasť, a to s výnimkou oblasti tlačidiel **MODE** a hlasitosť (-,+) v HORNEJ časti.
- ✓ Reproduktor prejde do pohotovostného režimu na zníženie spotreby energie po **15 minútach** nečinnosti.

Spodná časť reproduktora

SPK ADD/Wi-Fi SETUP

SERVICE

Výlučne na servisné účely.

DC 19V

K 19 V konektoru jednosmerného prúdu na reproduktore pripojte výstupný napájací kábel od adaptéra.

SPK ADD/Wi-Fi SETUP

SERVICE

DC 19V

Zárez pre napájací kábel

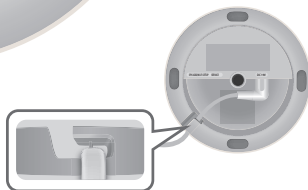

Používanie Bluetooth®

1. Raz alebo viackrát sa dotknite tlačidla **MODE** na HORNEJ strane reproduktora, kým nebudete počuť „Bluetooth is ready. (Bluetooth je pripravené.)“.
2. Na inteligentnom telefóne aktivujte funkciu Bluetooth a potom vyberte možnosti **[Samsung] R1** zo zoznamu Bluetooth.



POZNÁMKA

- ✓ Bez pripojenia cez aplikáciu **Samsung Multiroom** sa môže v zozname zariadení Bluetooth zobrazit' „**Samsung Wireless Audio**“.

3. Na prehrávanie hudby cez reproduktor použite akúkoľvek hudobnú aplikáciu v zariadení.

POZNÁMKA

- ✓ V režime **Bluetooth** sú funkcie Prehrať/Pozastaviť/Nasledujúce/Predchádzajúce dostupné pri zariadeniach Bluetooth s podporou AVRCP.

Pripojenie k televízoru pomocou funkcie TV SoundConnect (Bluetooth)

Funkcia TV SoundConnect umožňuje jednoduché bezdrôtové pripojenie medzi TV Samsung a reproduktorom, aby ste si mohli vychutnať počúvanie zvuku TV cez reproduktor.

1. Dotknite sa tlačidla **MODE** raz alebo viackrát, kým nebudete počuť „TV SoundConnect is ready. (TV SoundConnect je pripravené).“.



POZNÁMKA

- ✓ Pomocou funkcie TV SoundConnect môžete k televízoru pripojiť jeden reproduktor.
(Ak chcete k televízoru pripojiť viacero reproduktorov, pozrite si časť „Pripojenie televízora Samsung Smart TV pomocou siete Wi-Fi“.)
2. Na 5 sekúnd stlačte a podržte stlačené tlačidlo **MODE**, aby ste inicializovali režim TV SoundConnect.
 3. Na TV sa zobrazí rozbaľovacie okno, ktoré požaduje, aby ste pripojenie schválili. Pokračujte schválením.



POZNÁMKY

- ✓ Po dokončení pripojenia preskočte pri opätovnom pripájaní TV vyššie uvedené kroky 2 a 3.
- ✓ Pri pripájaní nového TV postupujte podľa všetkých 3 vyššie uvedených krokov.
- ✓ Funkcia TV SoundConnect (SoundShare) je dostupná pri viacerých modeloch TV značky Samsung vydaných po roku 2012.

Pripojenie televízora Samsung Smart TV pomocou siete Wi-Fi

Čo je pripojenie priestorového zvuku pomocou siete Wi-Fi?

Ak váš televízor Samsung podporuje režim Wi-Fi, pripojte televízor a zvukové zariadenia v rovnakej sieti Wi-Fi. Môžete si vychutnať zvuk zo systému s priestorovým zvukom.

Prehrávanie zvuku televízora pomocou zariadenia Soundbar a reproduktorov

Prehrávanie zvuku televízora len pomocou reproduktorov (je možné pripojiť až päť reproduktorov)



Kontrola pred pripojením

※ Skontrolujte informácie pre váš model televízora.

S pripojením televízora pomocou siete Wi-Fi sú kompatibilné len televízory Samsung Smart TV uvedené na trh po roku 2014. (pozrite si používateľskú príručku dodanú s televízorom.)

Pri použití televízora Smart TV od iného výrobcu ako Samsung

- Na pripojenie televízora a zariadenia Samsung použite káblové pripojenie Zariadenie Soundbar s podporou funkcie Multiroom. Potom pomocou aplikácie Multiroom nastavte systém s priestorovým zvukom. (Pozrite si používateľskú príručku k zariadeniu Soundbar na webovej lokalite spoločnosti Samsung.)

Pripojenie televízora Samsung Smart TV pomocou siete Wi-Fi

1. Overtite si, či sú zariadenie Soundbar a zvukové zariadenie pripojené k sieti (Wi-Fi).



POZNÁMKA

- ✓ Do inteligentného zariadenia si prevezmite aplikáciu **Samsung Multiroom** a podľa pokynov v aplikácii pripojte reproduktory a zariadenie Soundbar k sieti (Wi-Fi).
2. Overtite si, či je televízor pripojený k sieti.
 - Spôsob overenia: Ponuka → Siet' → Stav siete
 3. Overtite si, či sú televízor, zariadenie Soundbar a reproduktory pripojené k rovnakej sieti.

Pripojenie k televízoru Samsung Smart TV uvedenému na trh v roku 2016

▪ Pripojenie jedného reproduktora alebo zariadenia Soundbar

V ponukách vyberte položku **Výstup zvuku**.

Ponuka Domov → Nastavenia (⚙️) → Zvuk → Výstup zvuku →
Názov modelu(Wi-Fi)

▪ Pripojenie viacerých reproduktorov alebo pripojenie jedného reproduktora spolu so zariadením Soundbar

1. V ponuke televízora vyberte položku **Správca bezdrôtových reproduktorov**.

Ponuka → Zvuk → Odborné nastavenia → Správca bezdrôtových reproduktorov

Pripojenie televízora Samsung Smart TV pomocou siete Wi-Fi

2. Vyberte položku **Typ Multiroom Link**.

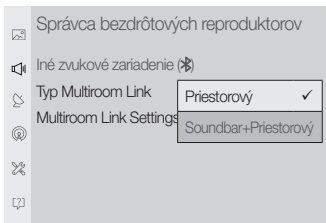

- **Priestorový :**
Na nastavenie použijete 2 až 5 reproduktorov
- **Soundbar+Priestorový :**
Na nastavenie použijete jedno zariadenie Soundbar a dva reproduktory

POZNÁMKA

- ✓ Systém s priestorovým zvukom nie je k dispozícii pri kombinácii jedného zariadenia Soundbar a jedného reproduktora.

3. Vyberte položku **Multiroom Link Settings**. Vyberte reproduktor pre jednotlivé kanály a výberom položky **Uložiť** dokončíte konfiguráciu.

• Priestorový



• Soundbar+Priestorový



- ✓ Ak nie je možné nadviazať pripojenie, pozrite si časť „Kontrola pred pripojením“ na strane 9 a 10.

Pripojenie televízora Samsung Smart TV pomocou siete Wi-Fi

Pripojenie k televízoru Samsung Smart TV uvedenému na trh v roku 2015

■ Pripojenie jedného reproduktora alebo zariadenia Soundbar

1. V ponuke televízora vyberte položku **Zoznam reproduktorov**.
Ponuka → Zvuk → Zoznam reproduktorov
2. Zo zoznamu reproduktorov vyberte pripojený reproduktor.

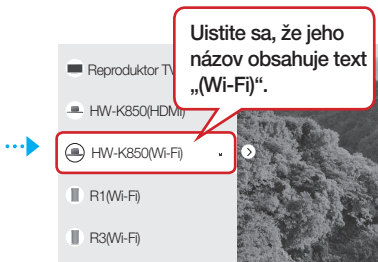
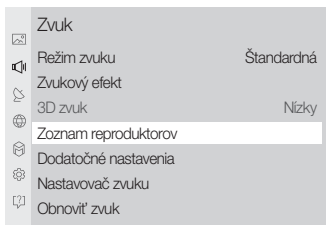

! DÔLEŽITÉ

- ✓ Zariadenia Soundbar majú označenie „Názov modelu(Wi-Fi)“.

■ Pripojenie viacerých reproduktorov alebo pripojenie jedného reproduktora spolu so zariadením Soundbar

1. Pripojte reproduktor podľa pokynov v časti „Pripojenie jedného reproduktora alebo zariadenia Soundbar“.

! DÔLEŽITÉ

- ✓ Ak chcete nakonfigurovať systém s priestorovým zvukom, ktorý je zladený so zariadením Soundbar, vyberte zariadenie **Soundbar ako prvé**.

Pripojenie televízora Samsung Smart TV pomocou siete Wi-Fi

2. Keď je reproduktor vybratý, pomocou pravého smerového klávesu na diaľkovom ovládaní vyberte reproduktor pre jednotlivé kanály a výberom položky **Uložiť** dokončíte konfiguráciu.

Len pripojenie reproduktora

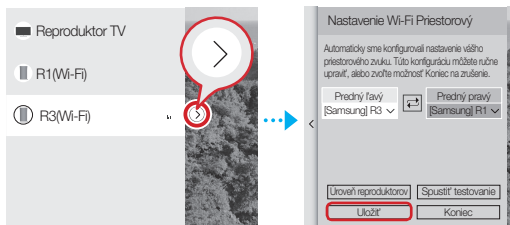

Pripojenie reproduktora spolu so zariadením Soundbar

- ✓ Systém s priestorovým zvukom nie je k dispozícii pri kombinácii jedného zariadenia Soundbar a jedného reproduktora.

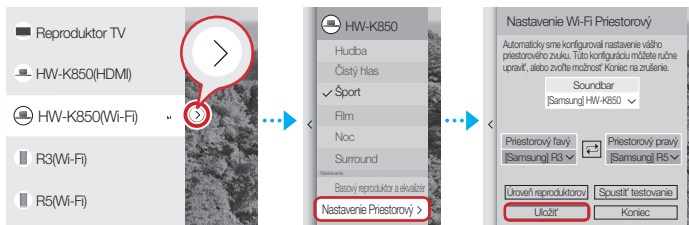

- ✓ Ak nie je možné nadviazať pripojenie, pozrite si časť „Kontrola pred pripojením“ na strane 9 a 10.

Pripojenie televízora Samsung Smart TV pomocou siete Wi-Fi

Pripojenie k televízoru Samsung Smart TV uvedenému na trh v roku 2014

1. V ponukách vyberte položku **Multiroom Link - Nastavenia**.

Ponuka → Zvuk → Nastavenie reproduktorov → Multiroom Link - Nastavenia

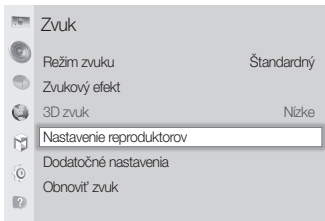

2. Vyberte typ **Multiroom Link**.

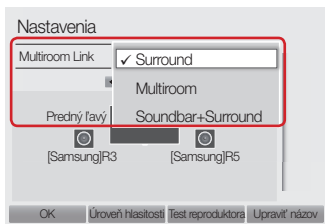

• **Surround :**

Na nastavenie použite jeden až päť reproduktorov.

• **Soundbar+Surround :**

Na nastavenie použite jedno zariadenie Soundbar alebo jedno zariadenie Soundbar a dva reproduktory.

POZNÁMKA

- ✓ Systém s priestorovým zvukom nie je k dispozícii pri kombinácii jedného zariadenia Soundbar a jedného reproduktora.

Pripojenie televízora Samsung Smart TV pomocou siete Wi-Fi

3. Vyberte počet reproduktorov, ktoré chcete pripojiť.
napríklad jeden reproduktor → 1CH, dva reproduktory → 2CH



4. Vyberte reproduktor na požadovanom mieste a vyberte položku **OK**.

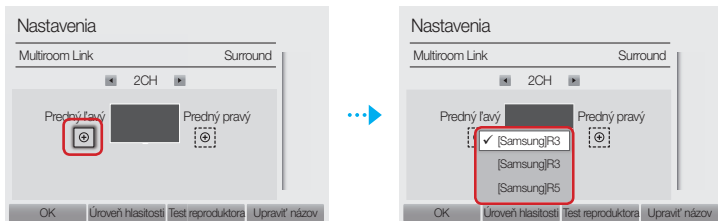

5. Nastavte výstup zvuku televízora na možnosť **Multiroom Link**.

✓ Ak nie je možné nadviazať pripojenie, pozrite si časť „Kontrola pred pripojením“ na strane 9 a 10.

Glavne lastnosti zvočnika

Za ta zvočnik priporočamo uporabo povezave [Wi-Fi Brežžična povezava](#). Zagotavlja širok nabor zvočnih virov, omogoča internetni radio in podpira skupinsko predvajanje z več povezavami ali funkcijo stereo zvoka.

Lastnosti	 Wi-Fi	 Bluetooth®
Predvajanje v več prostorih	Hkratna priključitev več naprav.	Priključitev ene naprave
Storitve pretakanja glasbe	Prek aplikacije Samsung Multiroom so na voljo različne storitve za predvajanje glasbe. <ul style="list-style-type: none">- Spletne storitve pretakanja zvoka- Spletni radio (Tuneln)	Za storitve pretakanja glasbe je treba namestiti aplikacijo



OPOMBA

- ✓ Za nastavitev povezave Bluetooth glejte 7. stran.

Preverjanje komponent

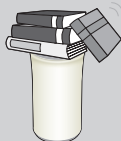
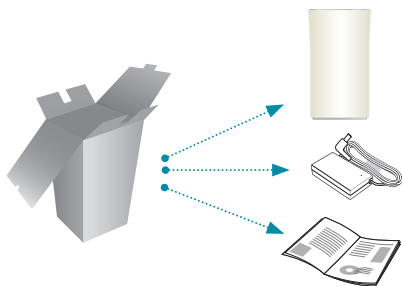

Na enoto ne postavljajte predmetov in ne sedajte nanjo.

Kako začeti

1. Upoštevajte korake za namestitev v tem uporabniškem priročniku.
2. V pametno napravo prenesite aplikacijo **Samsung Multiroom**.

Namestitev

1. Pametno napravo (pametni telefon, tablični računalnik, dlančnik ipd.) povežite z omrežjem Wi-Fi



OPOMBA

- ✓ Vse naprave je treba povezati v isto omrežje.



Pametna naprava



Usmerjevalnik

2. V pametni napravi prenesite in namestite aplikacijo **Samsung Multiroom**.



Android



iOS



Aplikacija Samsung Multiroom

3. Vklopite napajanje zvočnika.

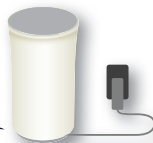
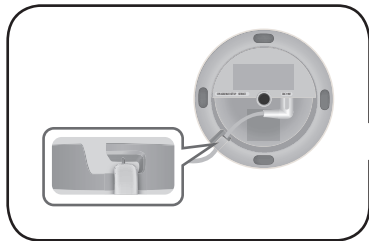

Zvočnik

Namestitev

4. V pametni napravi zaženite aplikacijo **Samsung Multiroom** in sledite navodilom za nastavitev na zaslonu.

- Glasbo lahko predvajate, ko je nastavitev zvočnika končana.

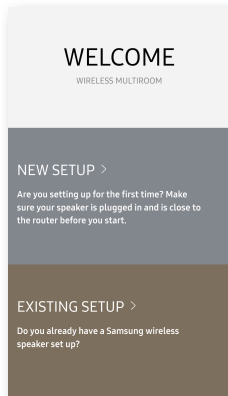

Pozdravni zaslon

Če samodejna nastavitev ne uspe, sledite navodilom na zaslonu.



OPOMBA

- ✓ Če je nastavitev zvočnika večkrat neuspešna, hkrati pritisnite gumba za glasnost (+,-) na vrhu zvočnika in ju držite pet sekund, da zvočnik ponastavite. Nato znova zaženite aplikacijo in upoštevajte prikazana navodila za vnovično konfiguracijo zvočnika.

Zgornji del zvočnika

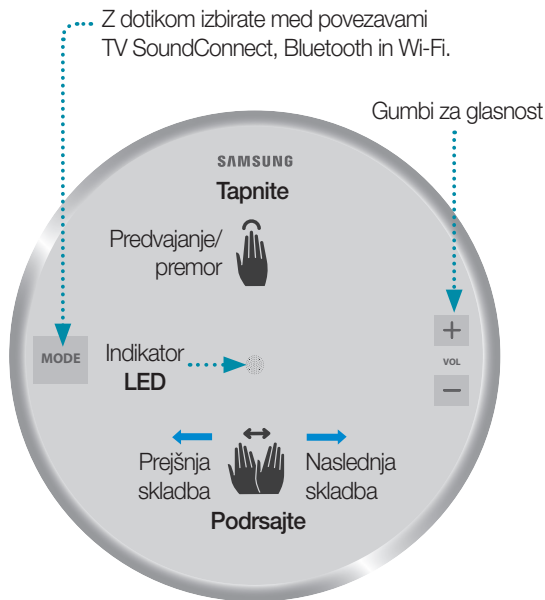

OPOMBE

- ✓ Tapnite/Podrsajte: deluje na celotni nadzorni plošči, razen na gumbu **MODE** in gumbih Volume (-,+) na ZGORNJEM delu.
- ✓ Zaradi varčevanja z energijo se izdelek samodejno preklopi v stanje pripravljenosti, če ga **15 minut** ne uporabljate.

Spodnji del zvočnika

SPK ADD/Wi-Fi SETUP

SERVICE

Samo za servisiranje.

DC 19V

Izhodni kabel napajalnika priključite v vtičnico DC 19 V na zvočniku.

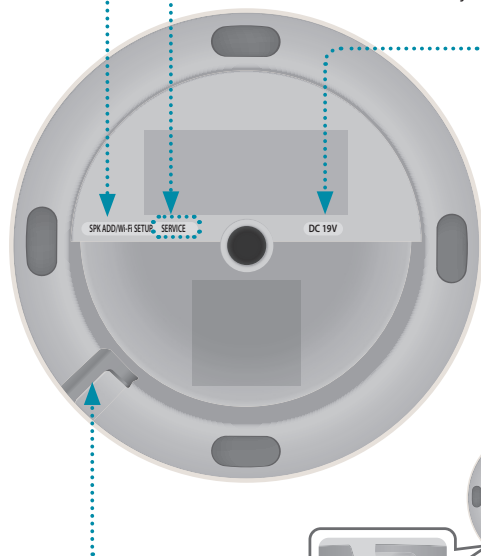

Utor za napajalni kabel

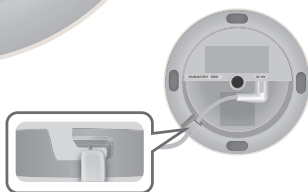

Uporaba povezave Bluetooth®

1. Dotaknite se gumba **MODE** na ZGORNJEM delu zvočnika tolikokrat, da zaslišite sporočilo »Bluetooth is ready. (Povezava Bluetooth je pripravljena.)«.
2. Omogočite povezavo Bluetooth v pametnem telefonu, nato pa na seznamu naprav Bluetooth izberite **[Samsung] R1**.



OPOMBA

- ✓ Če povezava z aplikacijo **Samsung Multiroom** ni vzpostavljena, bo na seznamu naprav Bluetooth morda prikazana naprava »**Samsung Wireless Audio**«.

3. Za predvajanje glasbe prek zvočnika lahko uporabite katero koli aplikacijo v mobilnem telefonu.

OPOMBA

- ✓ V načinu **Bluetooth** funkcije predvajanja, premora in preskoka naprej/nazaj niso na voljo pri napravah Bluetooth, ki podpirajo funkcijo AVRCP.

Povezovanje s televizorjem s funkcijo TV SoundConnect (Bluetooth)

Funkcija TV SoundConnect omogoča preprosto vzpostavitev brezžične povezave med Samsungovim televizorjem in zvočnikom, ki omogoča predvajanje zvoka televizorja prek zvočnika.

1. Dotaknite se gumba **MODE** tolikokrat, da zaslišite sporočilo »TV SoundConnect is ready. (Povezava Bluetooth je pripravljena.)«.



OPOMBA

- ✓ Funkcijo TV SoundConnect lahko uporabite za povezavo enega zvočnika s televizorjem (če želite s televizorjem povezati več zvočnikov, si oglejte poglavje »Povezovanje s televizorjem Samsung Smart TV prek omrežja Wi-Fi«).
2. Pritisnite gumb **MODE** in ga držite 5 sekund, da ponastavite povezavo TV SoundConnect.
 3. Na televizorju se prikaže pojavno sporočilo, ki vas poziva, da potrdite povezavo. Za nadaljevanje potrdite povezavo.



OPOMBE

- ✓ Ko je povezava vzpostavljena, pri ponovnem povezovanju televizorja preskočite zgornja 2. in 3. korak.
- ✓ Če želite vzpostaviti povezavo z drugim televizorjem, izvedite vse 3 korake.
- ✓ Funkcija TV SoundConnect (SoundShare) je na voljo pri mnogih televizorjih Samsung, ki so naprodaj od leta 2012.

Povezovanje s televizorjem Samsung Smart TV prek omrežja Wi-Fi

Kaj je povezava Wi-Fi za prostorski zvok?

Če vaš televizor Samsung podpira način Wi-Fi, televizor in zvočne naprave povežite z istim omrežjem Wi-Fi. Tako boste lahko uživali v zvoku s sistemom za prostorski zvok.

Predvajanje televizijskega zvoka z zvočnikom Soundbar in zvočniki



Predvajanje televizijskega zvoka samo z zvočniki (povežete lahko največ pet zvočnikov)



Kontrolni seznam pred vzpostavitvijo povezave

※ Preverite informacije za model televizorja.

Povezavo s televizorjem prek omrežja Wi-Fi podpirajo samo televizorji Samsung Smart TV, ki so bili v prodaji po letu 2014. (oglejte si uporabniški priročnik, ki je priložen televizorju.)

Če uporabljate pametni televizor, ki ni znamke Samsung,

- S kablom povežite televizor in zvočnik Samsung Soundbar, ki podpira večprostorsko funkcijo. Nato z aplikacijo Multiroom nastavite sistem za prostorski zvok.

(oglejte si uporabniški priročnik za zvočnik Soundbar na spletnem mestu podjetja Samsung.)

Povezovanje s televizorjem Samsung Smart TV prek omrežja Wi-Fi

1. Preverite, ali sta zvočnik Soundbar in zvočna naprava povezana z (Wi-Fi) omrežjem.



OPOMBA

- ✓ V svojo pametno napravo prenesite aplikacijo **Samsung Multiroom**, nato pa upoštevajte navodila v aplikaciji, da zvočnike in/ali zvočnik Soundbar povežete z (Wi-Fi) omrežjem.
2. Preverite, ali je televizor povezan z omrežjem.
 - Postopek za preverjanje: Meni → Omrežje → Stanje omrežja
 3. Preverite, ali so televizor, zvočnik Soundbar in zvočniki povezani z istim omrežjem.

Povezovanje s televizorjem Samsung Smart TV, ki je v prodaji od leta 2016

▪ Povezovanje enega zvočnika ali zvočnika Soundbar

V menijih izberite možnost **Predvajanje zvoka**.

Začetni Meni → Nastavitve (⚙️) → Zvok → Predvajanje zvoka →
Ime modela(Wi-Fi)

▪ Ovezovanje več zvočnikov ali povezovanje enega zvočnika skupaj z zvočnikom Soundbar

1. V meniju televizorja izberite možnost **Upravitelj brezžičnih zvočnikov**.
Meni → Zvok → Strokovne nastavitve → Upravitelj brezžičnih zvočnikov

Povezovanje s televizorjem Samsung Smart TV prek omrežja Wi-Fi

2. Izberite možnost **Vrsta Multiroom Link**.

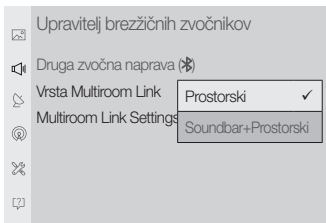

- **Prostorski :**
Nastavitev z 2 do 5 zvočniki.
- **Soundbar+Prostorski :**
Nastavitev z enim zvočnikom
Soundbar in dvema zvočnikoma.

OPOMBA

- ✓ Sistem za prostorski zvok ni na voljo pri kombinaciji enega zvočnika Soundbar in enega zvočnika.

3. Izberite možnost **Multiroom Link Settings**. Izberite zvočnik za vsak kanal in nato **Shrani**, da zaključite konfiguracijo.

• **Prostorski**



• **Soundbar+Prostorski**



✓ Če povezave ni mogoče vzpostaviti, si oglejte poglavje »Kontrolni seznam pred vzpostavitvijo povezave« na straneh 9 in 10.

Povezovanje s televizorjem Samsung Smart TV prek omrežja Wi-Fi

Povezovanje s televizorjem Samsung Smart TV, ki je v prodaji od leta 2015

■ Povezovanje enega zvočnika ali zvočnika Soundbar

1. V meniju televizorja izberite možnost **Seznam zvočnikov**.
Meni → Zvok → Seznam zvočnikov
2. Na seznamu zvočnikov izberite povezani zvočnik.

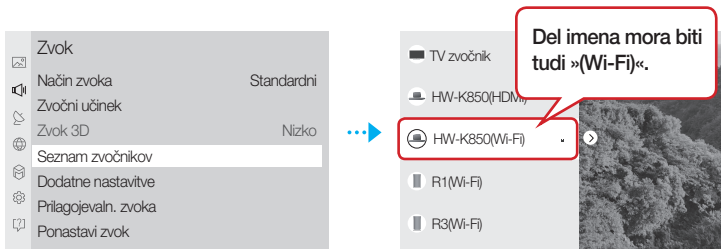

! POMEMBNO

- ✓ Zvočniki Soundbar so označeni z »Ime modela(Wi-Fi)«.

■ Povezovanje več zvočnikov ali povezovanje enega zvočnika skupaj z zvočnikom Soundbar

1. Za povezavo zvočnika upoštevajte navodila v poglavju »Povezovanje enega zvočnika ali zvočnika Soundbar«.

! POMEMBNO

- ✓ Če želite konfigurirati sistem za prostorski zvok, ki je poravnan z zvočnikom Soundbar, izberite možnost **Najprej Soundbar**.

Povezovanje s televizorjem Samsung Smart TV prek omrežja Wi-Fi

2. Ko je zvočnik izbran, pritisnite desno smerno tipko na daljinskem upravljalniku. Izberite zvočnik za vsak kanal in nato **Shrani**, da zaključite konfiguracijo.

Povezovanje samo zvočnika

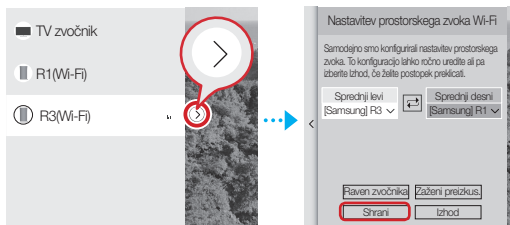

Povezovanje zvočnika skupaj z zvočnikom Soundbar

- ✓ Sistem za prostorski zvok ni na voljo pri kombinaciji enega zvočnika Soundbar in enega zvočnika.

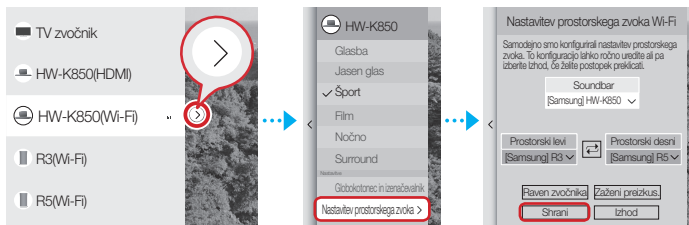

- ✓ Če povezave ni mogoče vzpostaviti, si oglejte poglavje »Kontrolni seznam pred vzpostavitvijo povezave« na straneh 9 in 10.

Povezovanje s televizorjem Samsung Smart TV prek omrežja Wi-Fi

Povezovanje s televizorjem Samsung Smart TV, ki je v prodaji od leta 2014

1. V menijih izberite možnost **Multiroom Link - Nastavitve**.

Meni → Zvok → Nastavitve zvočnika → Multiroom Link - Nastavitve

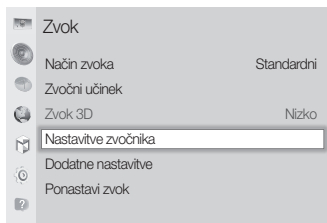

2. Izberite vrsto za možnost **Multiroom Link**.

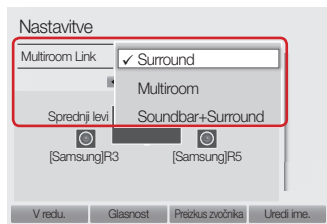

- **Surround :**
Nastavitev z enim do petimi zvočniki.
- **Soundbar+Surround :**
Nastavitev z enim zvočnikom Soundbar ali z enim zvočnikom Soundbar in dvema zvočnikoma.

OPOMBA

- ✓ Sistem za prostorski zvok ni na voljo pri kombinaciji enega zvočnika Soundbar in enega zvočnika.

Povezovanje s televizorjem Samsung Smart TV prek omrežja Wi-Fi

3. Izberite število zvočnikov za povezavo.

Primer: en zvočnik → 1CH, dva zvočnika → 2CH



4. Izberite zvočnik na zelenem položaju in nato **V redu..**

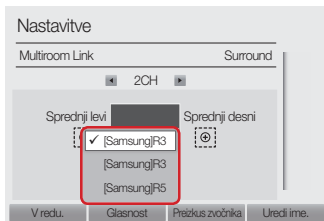

5. Predvajanje televizijskega zvoka nastavite na možnost **Multiroom Link**.

- ✓ Če povezave ni mogoče vzpostaviti, si oglejte poglavje »Kontrolni seznam pred vzpostavitvijo povezave« na straneh 9 in 10.

Country	Contact Centre ☎	Web Site
UK	0330 SAMSUNG (7267864)	www.samsung.com/uk/support
EIRE	0818 717100	www.samsung.com/ie/support
GERMANY	0180 6 SAMSUNG bzw. 0180 6 7267864* (*0,20 €/Anruf aus dem dt. Festnetz, aus dem Mobilfunk max. 0,60 €/Anruf)	www.samsung.com/de/support
FRANCE	01 48 63 00 00	www.samsung.com/fr/support
ITALIA	800-SAMSUNG (800.7267864)	www.samsung.com/it/support
SPAIN	34902172678	www.samsung.com/es/support
PORTUGAL	808 20 7267	www.samsung.com/pt/support
LUXEMBURG	261 03 710	www.samsung.com/be_fr/support
NETHERLANDS	0900-SAMSUNG (0900-7267864) (€ 0,10/Min)	www.samsung.com/nl/support
BELGIUM	02-201-24-18	www.samsung.com/be/support (Dutch) www.samsung.com/be_fr/support (French)
NORWAY	815 56480	www.samsung.com/no/support
DENMARK	70 70 19 70	www.samsung.com/dk/support
FINLAND	030-6227 515	www.samsung.com/fi/support
SWEDEN	0771 726 7864 (0771-SAMSUNG)	www.samsung.com/se/support
POLAND	801-172-678* lub +48 22 607-93-33* * (koszt połączenia według taryfy operatora)	www.samsung.com/pl/support
HUNGARY	0680SAMSUNG (0680-726-786) 0680PREMIUM (0680-773-648)	www.samsung.com/hu/support
AUSTRIA	0800-SAMSUNG (0800-7267864) [Only for Premium HA] 0800-366661 [Only for Dealers] 0810-112233	www.samsung.com/at/support
SWITZERLAND	0800 726 78 64 (0800-SAMSUNG)	www.samsung.com/ch/support (German) www.samsung.com/ch_fr/support (French)
CZECH	800 - SAMSUNG (800-726786)	www.samsung.com/cz/support
SLOVAKIA	0800 - SAMSUNG (0800-726 786)	www.samsung.com/sk/support
CROATIA	072 726 786	www.samsung.com/hr/support
BOSNIA	055 233 999	www.samsung.com/support
MONTENEGRO	020 405 888	www.samsung.com/support
SLOVENIA	080 697 267 (brezplačna številka)	www.samsung.com/si
SERBIA	011 321 6899	www.samsung.com/rs/support
BULGARIA	*3000 Цена в мрежата 0800 111 31, Безплатна телефонна линия	www.samsung.com/bg/support
ROMANIA	*8000 (apel in retea) 08008-726-78-64 (08008-SAMSUNG) Apel GRATUIT	www.samsung.com/ro/support
CYPRUS	8009 4000 only from landline, toll free	
GREECE	80111-SAMSUNG (80111 726 7864) only from land line (+30) 210 6897691 from mobile and land line	www.samsung.com/gr/support
LITHUANIA	8-800-77777	www.samsung.com/lt/support
LATVIA	8000-7267	www.samsung.com/lv/support
ESTONIA	800-7267	www.samsung.com/ee/support

Europe



AH68-02953F-00