

Ďakujeme, že ste si vybrali výrobok Hama.

Prečítajte si prosím, všetky nasledujúce pokyny a informácie. Uchovajte tento text pre prípadné budúce použitie. Ak výrobok predáte alebo darujete, predajte tento návod novému majiteľovi.

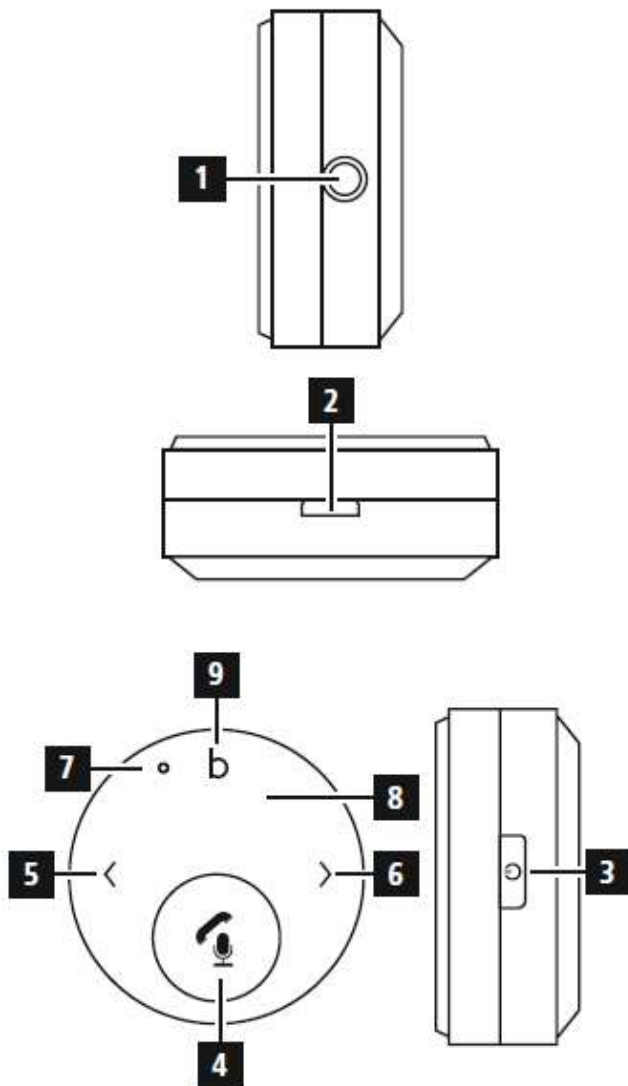

1. Ovládanie a indikácie

- 1) jack 3,5 mm zásuvka (audio výstup)
- 2) micro USB zásuvka (napájanie)
- 3) tlačidlo vypínača
- 4) tlačidlo pre ovládanie hovorov a prehrávanie
- 5) tlačidlo pre predchádzajúcu skladbu (<) a zníženie hlasitosti (-)
- 6) tlačidlo pre ďalšiu skladbu (>) a zvýšenie hlasitosti (+)
- 7) mikrofón
- 8) LED kontrolka
- 9) tlačidlo pre zvýraznenie basov

2. Vysvetlenie výstražných symbolov a upozornení



Upozornenie

Tento symbol označuje bezpečnostné upozornenia, ktoré poukazujú na určité riziká a nebezpečenstvá .



Poznámka

Tento symbol označuje dodatočné informácie, alebo dôležité poznámky .

3. Obsah balenia

- Bluetooth handsfree prijímač
- micro USB kábel
- adaptér jack 3,5 mm vidlica-vidlica
- návod na použitie

4. Bezpečnostné upozornenia

- Výrobok používajte výhradne na stanovený účel.
- Chráňte výrobok pred znečistením, vlhkosťou a prehriatím a používajte ho len v suchom prostredí
- Výrobok nepoužívajte v blízkosti zdrojov tepla, ani nevystavujte pôsobeniu priameho slnečného žiarenia.
- Výrobok používajte len v miernych klimatických podmienkach.
- Prístroj nepoužívajte mimo rozsahu predpísaných hodnôt v technických údajoch.
- Výrobok nepoužívajte na miestach, kde je používanie elektronických zariadení zakázané.
- Akumulátor je pevne nainštalovaný a nedá sa vybrať. Výrobok likvidujte ako celok v súlade s platnými predpismi.
- Výrobok neotvárajte a v prípade poškodenia ho ďalej nepoužívajte
- Do výrobku nezasahujte a neopravujte ho. Akékoľvek úkony údržby prenechajte príslušnému odbornému personálu.
- Pri riadení vozidla alebo obsluhu športového zariadenia venujte plnú pozornosť dopravnej situácii a svojmu okoliu.
- Pred každou jazdou skontrolujte bezpečnú montáž výrobku.
- Dbajte na to, aby neboli zakryté alebo obmedzené žiadne komponenty, ako je airbag, bezpečnostné a ovládacie prvky, zobrazovacie prístroje a pod., alebo výhľad.
- Tento výrobok nepatrí do rúk deťom, rovnako ako všetky elektrické výrobky. Výrobok nepoužívajte vo vlhkom prostredí a zabráňte styku s vodou.
- Výrobok chráňte pred pádmi a veľkými otrasmami.
- Nevhadzujte akumulátor, popr. výrobok do ohňa.
- Na akumulátoroch/batériách nerobte žiadne zmeny a/ani ich nedeformujte/nezahrievajte/nerozoberajte. Výrobok žiadnym spôsobom neupravujte, stratíte tým nárok na záruku.
- Obalový materiál odložte mimo dosahu detí, hrozí riziko udusenía.
- Obalový materiál zlikvidujte podľa platných predpisov o likvidácii.

**Upozornenie– akumulátor**

- Na nabíjanie používajte iba vhodné nabíjačky alebo USB prípojky.
- Poškodené nabíjačky alebo USB prípojky všeobecne viac nepoužívajte, ani sa ich nepokúšajte opraviť.
- Zabráňte prebitiu alebo úplnému vybitiu výrobku.
- Vyhýbajte sa skladovaniu, nabíjaniu a používaniu pri extrémnych teplotách a extrémne nízkom tlaku vzduchu (ako napr. vo veľkých výškach).
- Pri dlhšom uskladnení zariadenie pravidelne dobíjajte (min štvrtročne).

5. Inštalácia

Bluetooth receiver má integrovaný akumulátor, pred prvým použitím ho celkom nabite pomocou dodaného micro USB kábla a vhodného napájacieho zdroja (USB nabíjačky alebo nabíjacej USB zásuvky).

Nabíjanie je spustené a ukončené automaticky.

LED kontrolka (8) počas nabíjania svieti červeno.

Po dokončení nabíjania LED kontrolka zhasne – akumulátor je plne nabitý.

6. Používanie**6.1 Prvé pripojenie cez Bluetooth (párovanie)****Poznámka**

Uistite sa, že vaše zariadenie má aktívne Bluetooth. V prípade potreby použite návod na použitie zariadenia.

Pripojte prijímač pomocou dodaného adaptéru jack 3,5 mm do audio vstupu AUX autorádia alebo audiosystému. Stlačte a podržte tlačidlo vypínača (3) cca. 3 sekundy pre zapnutie receiveru a aktiváciu Bluetooth párovania. LED kontrolka (8) bude blikať modro.

Na vašom zariadení (telefóne) aktivujte funkciu Bluetooth a z dostupných zariadení vyberte „BT13R“.

Po úspešnom spárovaní svieti LED kontrolka (8) trvale modro.

**Poznámka**

Niektoré zariadenia môžu pri párovaní vyžadovať heslo. V tomto prípade zadajte 0000, 1234, 1111 alebo 8888.

6.2 Ukončenie spojenia

Pre deaktiváciu spojenia a vypnutia prijímača stlačte a podržte tlačidlo vypínača (3) cca. 3 sekundy

6.3 Automatické pripojenie

Pre opätovné navedenie spojenia zapnite prijímač pomocou vypínača (3).

Spojenie s naposledy spárovaným zariadením prebehne automaticky.

V prípade problémov vykonajte nové párovanie (kapitola 6.1).

6.4 Telefonovanie

Stlačením tlačidla hovorov (4) prijmete predchádzajúci hovor.

Opätovným stlačením tlačidla hovor ukončíte.

Pre odmietnutie prichádzajúceho hovoru podržte tlačidlo stlačené cca. 3 sekundy.

Dvoma rýchlymi stlačeniami tlačidla vytočíte posledné volané číslo.

6.5 Úsporný režim

Ak nedôjde k pripojeniu zariadenia do 10 minút po zapnutí, receiver sa automaticky vypne pre úsporu energie akumulátoru.

6.6 Aktivácia asistentov Google/Siri



Dlhé stlačenie (3-4 s) tlačidla hovorov (4) aktivuje asistenta Google alebo Siri v pripojenom telefóne.

6.7 Zvýraznenie basov



Pre aktiváciu/deaktiváciu zvýraznenia basov stlačte tlačidlo (9).

7. Funkcia tlačidiel

Zariadenie

| | |
|----------|--|
| Zapnutie | Dlhé stlačenie (3 s)  |
| Vypnutie | Dlhé stlačenie (3 s)  |

Telefonovanie

| | |
|--------------------|--|
| Prijatie hovoru | krátke stlačenie  |
| Odmietnutie hovoru | dlhé stlačenie  |
| Ukončenie hovoru | krátke stlačenie  |

Prehrávanie hudby

| | |
|------------------------|--|
| Zvýšenie hlasitosti | Dlhé stlačenie > |
| Zníženie hlasitosti | Dlhé stlačenie < |
| Predchádzajúca skladba | krátke stlačenie < |
| Nasledujúca skladba | krátke stlačenie > |
| Prehrávanie/pauza | krátke stlačenie  |

LED kontrolka

| | |
|---------------------------|-------------------|
| V prevádzke/pripojené | svietiaca modrá |
| Stav akumulátoru pod 10 % | blikajúca červená |
| Vyhľadávanie spojenia | blikajúca modrá |
| Nabíjanie | svietiaca červená |
| Plne nabité | zhasnuté |

8. Údržba a starostlivosť

Zariadenie čistite jemnou vlhkou handričkou, ktorá nepúšťa žmolky ani vlákna. Nepoužívajte agresívne čistiace prostriedky. Dbajte na to, aby dovnútra výrobku nevnikla voda.

9. Vylúčenie záruky

Hama GmbH & Co KG nepreberá zodpovednosť a neposkytuje záruku za škody spôsobené nesprávnou inštaláciou/montážou, nesprávnym používaním výrobku či nerešpektovaním vyššie uvedených pokynov na používanie a bezpečnostných upozornení a varovaní.

10. Technická parametre

| | |
|------------------------------|---------------------------------------|
| Pripojenie (vstup) | Bluetooth 5.1 |
| Frekvenčné pásmo | 2,4 GHz – 2,48 GHz |
| Max. vysielaný RF výkon | max. 4 dBm |
| Max. dosah | 7 m |
| Pripojenie (výstup) | jack 3,5 mm stereo |
| Napájanie | Integrovaný akumulátor Li-Pol 150 mAh |
| Nabíjací konektor | micro USB |
| Prevádzková doba akumulátoru | max. 10 hodín |

11. Recyklace (ochrana životního prostředí)



Európska smernica 2012/19/EU a

2006/66/EU stanovuje: Elektrické a elektronické zariadenia, rovnako ako batérie sa nesmú vyhadzovať do domáceho odpadu. Spotrebiteľ je zo zákona povinný zlikvidovať elektrické a elektronické zariadenia, rovnako ako batérie na miesta k tomu určené. Symbolizuje to obrázok v návode na použitie, alebo na balení výrobku. Opätovným zužitkovaním alebo inou formou recyklácie starých zariadení/batérií prispievate k ochrane životného prostredia.

Informujte sa na svojom miestnom úrade o príslušných zberných centrách. Batérie nevhadzujte do domáceho odpadu. Užívatelia sú povinní odovzdať batérie na určených zberných miestach. Odovzdávajú len vybité batérie.

12. Prehlásenie o zhode



Týmto Hama GmbH & Co KG prehlasuje, že typ rádiového zariadenia [00014168] je v súlade so smernicou 2014/53/EU. Úplné znenie EU prehlásenia o zhode je k dispozícii na tejto internetovej adrese: de.hama.com -> 00014168 -> Downloads.